

Fauteuil roulant électrique



# Salsa R<sup>2</sup> et Salsa M<sup>2</sup>

Manuel d'utilisation



000690705.02

## Informations utilisateur

### Fauteuils roulants électriques : usage prévu :

Les fauteuils roulants électriques sont exclusivement destinés aux utilisateurs dans l'incapacité de marcher ou à mobilité restreinte et pour leur propre usage, à l'intérieur comme à l'extérieur.

En présence d'un module de commande Accompagnateur, le fauteuil électrique peut être manipulé par un accompagnateur.

En présence d'un double module de commande, le fauteuil électrique peut être manipulé par l'utilisateur, qui peut à tout moment transférer la commande à l'accompagnateur.

La charge maximale (laquelle combine le poids de l'utilisateur et de tout accessoire éventuellement embarqué) est indiquée sur la plaque signalétique apposée sur le châssis du fauteuil.

Le numéro de série du fauteuil est apposé sur la couverture du manuel d'utilisation fourni avec le fauteuil.

La garantie n'est valable que si le produit est utilisé dans les conditions spécifiées et pour l'usage pour lequel il est prévu.

La durée de vie prévue pour ce fauteuil est de cinq années. N'utilisez ET n'installez aucun composant tiers sur le fauteuil, à moins qu'ils n'aient été formellement approuvés par Sunrise Medical.

### Champ d'application

De par la diversité des options de montage et sa conception modulaire, ce fauteuil convient pour les personnes dans l'incapacité de marcher ou à mobilité restreinte, suite à :

- Une paralysie
- La perte d'un membre (amputation de la jambe)
- Un problème/la difformité d'un membre
- Des contractures/blessures aux articulations
- Accidents cérébro-vasculaires et lésions cérébrales
- Troubles neurologiques (par ex. sclérose en plaques, Parkinson)
- Maladie, telle qu'une insuffisance cardiaque et circulatoire, trouble de l'équilibre ou cachexie, ainsi que pour les personnes âgées ayant assez de force dans le haut du corps.
- Personnes mentalement et physiquement capables d'utiliser une unité de commande pour manipuler en toute sécurité le fauteuil et ses fonctions.

Sélectionner le bon fauteuil nécessite de prendre en compte des éléments tels que la taille de l'utilisateur, le poids (y compris la répartition du poids), la constitution physique et psychologique de l'utilisateur, son âge, son mode de vie et son environnement.

En cas de doute, consultez un professionnel de la santé pour éviter d'exposer l'utilisateur à tout risque inconsidéré.

Sunrise Medical est certifié ISO9001 2008, garantie d'une qualité irréprochable à toutes les étapes du développement et de la fabrication de ce fauteuil.



### IMPORTANT :

N'UTILISEZ PAS VOTRE FAUTEUIL AVANT D'AVOIR LU ET COMPRIS CE MANUEL.

Sunrise Medical déclare que ce produit est conforme aux exigences de la directive 93/42/CEE telle que modifiée par 2007/47/CEE.”

Sunrise Medical déclare que ce produit répond aux exigences de performance requises pour les essais de collision, conformément à la norme ISO 7176-19.

<b>1.0 Votre fauteuil</b>	<b>7</b>	<b>8.0 Dépannage à l'aide de la commande VR2</b>	<b>49</b>
<b>2.0 Comment utiliser ce manuel</b>	<b>7</b>	<b>9.0 Éléments de montage du boîtier de commande</b>	<b>51</b>
2.1 Introduction	7	9.1 Avertissements généraux :	51
2.2 Garantie	7	9.2 Commande Accompagnateur :	51
2.3 Conditions de garantie	7	9.3 Pantographe escamotable :	51
<b>3.0 Explication des étiquettes / Définitions des termes</b>	<b>8</b>	9.4 Commandes montées sur barre centrale (R-net)	52
3.1 Définitions des termes employés dans le manuel	8	9.5 Commande montée sur tablette (R-net)	52
<b>4.0 Consignes générales de sécurité et conseils d'utilisation</b>	<b>11</b>	9.6 Commande centrale (R-net) montée sur tablette escamotable	52
4.1 Avertissements généraux	11	9.7 Commande Forus (R-net)	52
4.2 Caractéristiques et options	11	9.8 Bouton d'arrêt d'urgence	53
4.3 Trottoirs	11	9.9 Bras escamotable électrique (R-net)	53
4.4 Entretien périodique	11	<b>10.0 Commandes spéciales</b>	<b>54</b>
4.5 Relâchement du frein	11	10.1 Capteur de proximité appui-tête	54
4.6 ECM - Dispositifs de transmission	12	10.2 Conduite à l'aide d'un capteur de proximité appui-tête	54
4.7 Freinage d'urgence	12	10.3 Commande occipitale	54
4.8 Virages brusques	12	10.4 Contacteur au soufflé et contacteurs Tash	55
4.9 Batteries	12	10.5 Mini joystick Switch-It utilisé comme commande au menton ou commande manuelle	55
4.10 Pneus	12	10.6 Commande au menton proportionnelle (Fig.10.7)	55
4.11 Charge maximale	13	10.7 Micro joystick	55
4.12 Moteurs du fauteuil roulant	13	<b>11.0 Batteries et recharge</b>	<b>56</b>
4.13 Surfaces chaudes	13	11.1 Batteries Salsa R2 (Fig. 11.1 - 11.5)	56
4.14 Autonomie du fauteuil roulant	13	11.2 Batteries Salsa M2 (Fig. 11.6 - 11.12)	57
4.15 Utilisation sur la route	13	11.3 Coupe-circuit	58
4.16 Conditions défavorables	14	11.4 Informations d'ordre général sur les batteries	58
4.17 Rampes	14	11.5 Batteries sans entretien	58
4.18 Monter et descendre d'un fauteuil roulant	14	11.6 Utilisation des batteries	58
4.19 Modules d'élévation et de bascule d'assise	14	11.7 Recommandations pour les batteries sans entretien	58
4.20 Roulettes anti-bascule	15	11.8 Informations générales sur le chargeur	59
4.21 Utilisation en pente	15	11.9 Sécurité des chargeurs	59
4.22 Utilisation d'un élévateur fixé à un véhicule	15	11.10 Connexion du chargeur et recharge	59
4.23 Mode Ralenti	16	11.11 Consignes de sécurité relatives au chargeur	59
4.24 Stabilité de votre fauteuil	16	11.12 Autonomie de votre fauteuil	60
4.25 Roues	16	11.13 Instructions générales pour la batterie	60
4.26 Rétroviseur	17	11.14 Garantie des batteries	61
4.27 Porte-canne	17	<b>12.0 Transport</b>	<b>62</b>
4.28 Feux et clignotants	17	12.1 Consignes relatives au transport :	62
4.29 Tablette escamotable	17	12.2 Instructions pour le système de retenue de l'occupant	63
4.30 Utilisation d'un monte-trottoir	17	12.3 Conditions de transport spéciales :	63
4.31 Ceinture sous-abdominale (Siège Standard)	19	12.4 Essais de chocs effectués sur le SALSA (Tous les modèles).	64
4.32 Commande VR2 (Fig. 4.21)	21	12.5 Étiquettes d'arrimage et emplacement	64
<b>5.0 Préparation de votre fauteuil roulant</b>	<b>21</b>	12.6 Arrimage du fauteuil à bord d'un véhicule	65
5.1 Manipulation du fauteuil roulant	21	<b>13.0 Entretien et nettoyage</b>	<b>66</b>
5.2 Préparation en vue de transporter ou d'entreposer votre fauteuil	21	13.1 Entretien et pression des pneus	66
5.3 Re-montage	22	13.2 Usure des pneus	66
5.4 Relâchement du frein	22	13.3 Réparation du pneu de la roue motrice	66
5.5 Suspension des roues motrices Salsa	24	13.4 Retrait de la roue avant	68
5.6 Positionnement du joystick	24	13.5 Nettoyage de votre fauteuil	69
5.7 Avant de prendre la route	24	13.6 Inspection de la toile/assise	69
5.8 Accoudoirs standard	25	13.7 Nettoyage du siège	69
5.9 Repose-jambes	30	13.8 Nettoyage des commandes	70
<b>6.0 Assise</b>	<b>34</b>	13.9 Entretien des feux	70
6.1 Assise rigide	34	13.10 Branchements électriques	70
6.2 Coussins du siège	34	13.11 Branchement des câbles aux batteries	70
6.3 Housses amovibles	34	13.12 Accès au boîtier de commande	73
6.4 Toile de dossier	34	13.13 Entreposage	73
6.5 Dossiers JAY	34	13.14 Agents de service après-vente agréés Sunrise Medical	73
6.6 Réglage manuel de l'angle du dossier fixe Rehab	34	13.15 Procédures d'entretien recommandées	74
6.7 Réglage de la largeur du siège Standard	34	13.16 Vérifications de performance	75
6.8 Profondeur du siège Rehab	35	<b>14.0 Feuilles produit (EN 12184 et ISO 7176-15)</b>	<b>76</b>
6.9 Réglage de la hauteur du siège Standard	35	<b>15.0 Révisions</b>	<b>80</b>
6.10 Réglage de la profondeur du siège Standard	36	<b>16.0 Enlèvement</b>	<b>80</b>
6.11 Réglage de l'angle d'inclinaison du dossier	36	<b>17.0 Schéma de câblage batterie du fauteuil</b>	<b>82</b>
6.12 Réglage de la hauteur du dossier	37		
6.13 Dossier à réglage manuel (siège Standard)	39		
6.14 Réglage manuel de l'angle d'assise du SALSA	39		
6.15 Dossier à réglage manuel (Siège Rehab à inclinaison manuelle)	40		
6.16 Dossiers JAY	40		
6.17 Appui-tête	40		
6.18 Assise électrique	41		
<b>7.0 Système de commande</b>	<b>43</b>		
7.0 Informations sur le système de commande R-net	43		
7.1 Informations sur le système de commande VR2	43		
7.2 VR2-L	46		
7.3 Boîtier VR2 commande double	47		

# SALSA R<sup>2</sup>

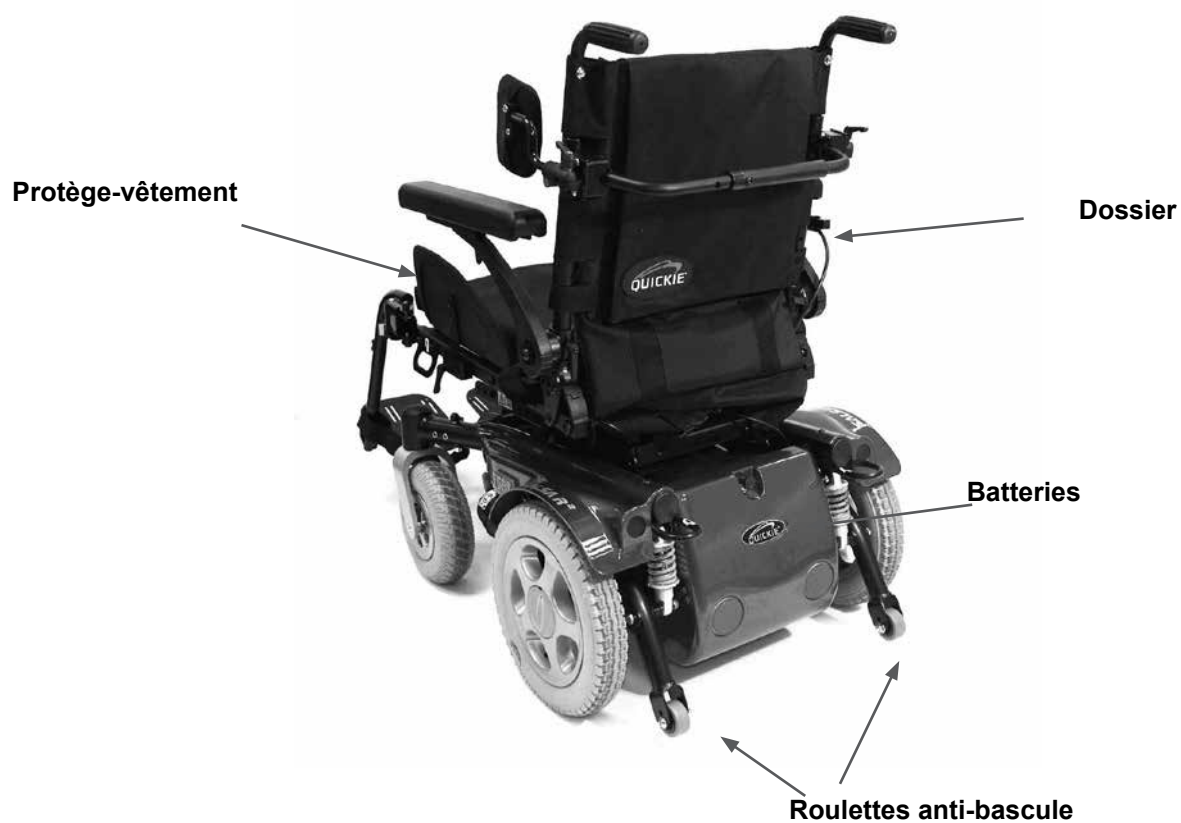
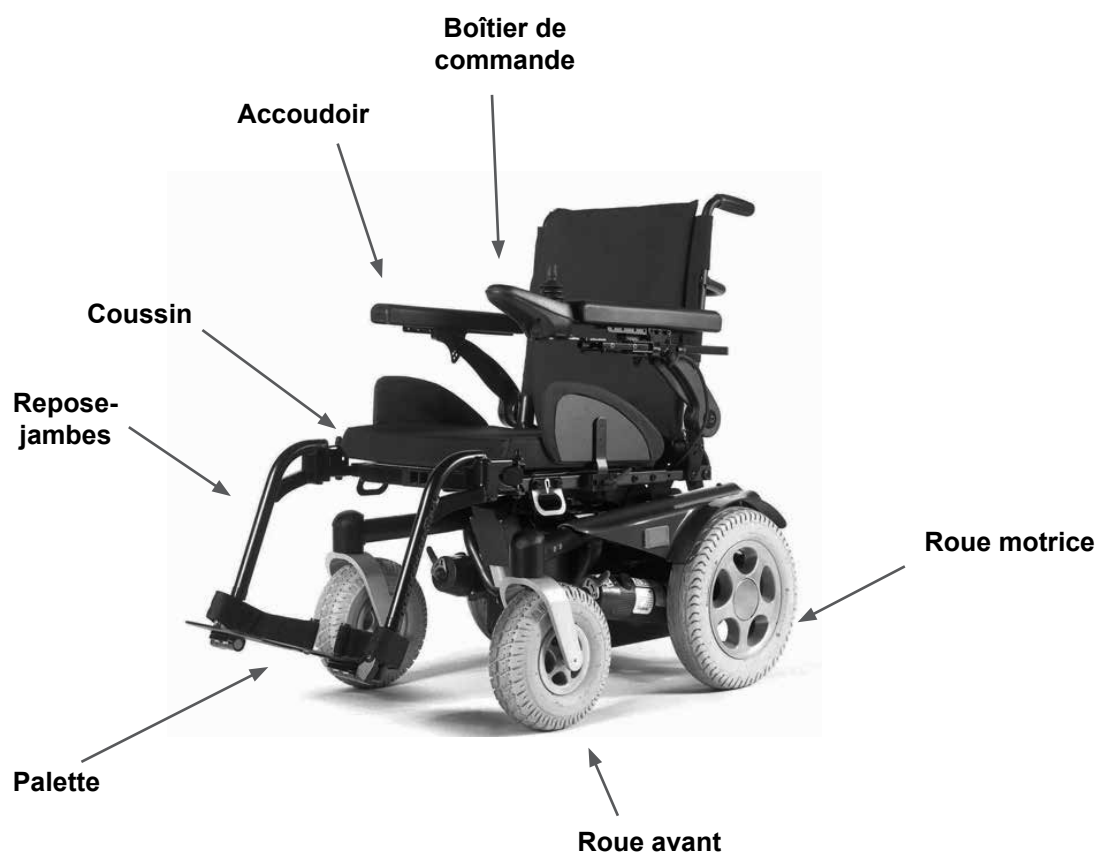

# Salsa M<sup>2</sup>



# SALSA M<sup>2</sup> - SIÈGE COMFORT



Tampon et signature du revendeur

## 1.0 Votre fauteuil

Toute l'équipe Sunrise Medical, souhaite que vous profitiez pleinement de votre fauteuil roulant SALSA. Le présent manuel d'utilisation vous permettra de vous familiariser avec le fauteuil et ses caractéristiques. Vous y trouverez des conseils pour une utilisation quotidienne, des consignes d'entretien faciles, des informations sur nos normes de qualité rigoureuses, ainsi que les conditions de garantie.

Votre fauteuil vous sera livré prêt à l'emploi et entièrement configuré selon vos besoins ; il existe une vaste gamme de composants et de réglages pour le modèle SALSA. Si vous souhaitez en savoir plus à ce sujet, n'hésitez pas à contacter votre revendeur agréé Sunrise Medical.

Votre fauteuil roulant vous parviendra dans un excellent état, après avoir subi un contrôle rigoureux avant de quitter notre établissement. Si vous suivez les conseils fournis sur l'entretien et le nettoyage de votre fauteuil, celui-ci gardera un aspect impeccable et vous donnera entière satisfaction.

Le fauteuil SALSA a été conçu pour un usage individuel quotidien, à l'intérieur comme à l'extérieur (Classe B). Ce véhicule de mobilité ne doit être utilisé que sur les trottoirs, mais il peut être utilisé pour traverser la route.

Il convient au transport d'une seule personne à mobilité réduite, d'un poids maximum de 140 kg (selon les options sélectionnées pour votre fauteuil).

**REMARQUE** : le poids de l'utilisateur peut aller jusqu'à 160 kg pour le Salsa R2 avec siège Rehab.

L'utilisateur doit posséder les capacités cognitives, physiques et visuelles nécessaires pour manipuler ce fauteuil roulant en toute sécurité sur une pente d'une inclinaison maximale de 14 % (8°). Si vous n'êtes pas sûr que ce fauteuil électrique convient bien à vos besoins, n'hésitez pas à contacter votre revendeur agréé Sunrise Medical pour obtenir plus de précisions avant de l'utiliser.

Si vous souhaitez procéder à divers petits réglages sur votre fauteuil, il est très important de vous référer à la section correspondante dans votre manuel d'utilisation. Veuillez consulter le manuel technique ou votre revendeur Sunrise Medical pour des ajustements plus complexes.

Pour toute question relative à l'utilisation, à l'entretien ou à la sécurité de votre fauteuil roulant, contactez votre revendeur agréé Sunrise Medical. Si vous ne connaissez aucun revendeur dans votre région ou si vous avez des questions supplémentaires, vous pouvez écrire ou téléphoner à :

Sunrise Medical S.A.S  
ZAC de la Vrillonnerie  
17 Rue Mickaël Faraday  
37170 Chambray-Lès-Tours  
Tel : + 33 (0) 247554400  
Fax : +30 (0) 247554403  
www.sunrisemedical.fr

## 2.0 Comment utiliser ce manuel

### 2.1 Introduction

Il vous est conseillé de noter dans l'encadré ci-dessous les coordonnées de votre service après-vente. En cas de panne, contactez-le en lui donnant le plus d'informations possible sur la nature de la panne pour qu'il puisse vous aider efficacement et rapidement. Il est possible que les fauteuils illustrés et décrits dans le présent manuel ne soient pas complètement identiques au modèle que vous avez acheté. Toutefois, toutes les instructions fournies dans le présent manuel sont valables pour votre matériel, malgré les éventuelles différences minimales.

**REMARQUE** : Le fabricant se réserve le droit de modifier sans préavis les poids, mesures et autres données techniques indiquées dans le présent manuel. Tous les chiffres, dimensions et capacités indiqués dans ce manuel sont approximatifs et ne constituent pas des caractéristiques.

### 2.2 Garantie

Vous trouverez le formulaire de garantie à l'intérieur du pack Sunrise Medical. Pour activer la garantie de votre matériel, vous devez remplir les sections correspondantes et nous les renvoyer.

CECI NE PORTE PAS ATTEINTE À VOS DROITS LÉGAUX.

### 2.3 Conditions de garantie

1) Tout travail de réparation ou de remplacement devra être effectué par un revendeur/technicien de service après-vente agréé Sunrise Medical.

2) En cas de problème avec votre fauteuil, vous devez, pour faire jouer la garantie en vertu de ce contrat, signaler immédiatement toute anomalie au service après-vente Sunrise Medical désigné, en précisant la nature du problème. Si vous vous trouvez dans une localité autre que celle du service après-vente Sunrise Medical désigné, le travail pourra, en vertu des conditions de garantie, être effectué par un autre service après-vente désigné par le fabricant.

3) Si une pièce quelconque de votre fauteuil roulant nécessite une réparation ou un remplacement du fait d'un vice spécifique de fabrication ou d'un défaut matériel dans les **vingt-quatre mois** à compter de la date à laquelle le fauteuil a été remis à l'acheteur d'origine, et à condition qu'il soit resté en possession de cette même personne, ramenez le fauteuil à votre revendeur agréé et la ou les pièces en question seront réparées ou remplacées gratuitement.

4) Toute pièce réparée ou remplacée bénéficiera de la garantie pour le reste de la période de garantie applicable au fauteuil roulant.

5) Les pièces changées après la période de garantie seront couvertes pour une période supplémentaire de douze mois.

6) Les pièces d'usure (consommables) n'entrent généralement pas dans le cadre de la garantie, à moins que ces composants aient manifestement subi une usure exagérée résultant directement d'un vice de fabrication. Il s'agit, en autres, des toiles, des pneus, des chambres à air et autres pièces similaires. Pour les modèles électriques, s'ajoutent également les batteries, charbons de moteur, etc.

7) Les conditions de garantie mentionnées ci-dessus s'appliquent à toutes les pièces des fauteuils achetés à plein tarif.

8) Dans des conditions normales, la garantie ne saurait être appliquée si le produit nécessite une réparation ou un remplacement pour l'une des raisons suivantes :

a) Le fauteuil, ou l'une de ses pièces, n'a pas été entretenu conformément aux recommandations du fabricant, telles qu'indiquées dans le Manuel de l'utilisateur et/ou le Manuel technique, ou des pièces autres que celles spécifiées pour ce matériel ont été utilisées.

b) Le fauteuil roulant, ou l'une de ses pièces, a été endommagé suite à une négligence, un accident ou une utilisation inadéquate.

c) Le fauteuil, ou l'une de ses pièces, a été transformé ou une réparation a été entreprise avant d'en avoir notifié le service après-vente.









### 3.0 Explication des étiquettes / Définitions des termes

#### 3.1 Définitions des termes employés dans le manuel

Terme	Définition
 <b>DANGER !</b>	Indication d'un risque potentiel de blessures sérieuses ou de mort en cas de non-respect des consignes
 <b>AVERTISSEMENT !</b>	Indication d'un risque potentiel de blessure en cas de non-respect des consignes
 <b>ATTENTION !</b>	Indication que le matériel peut être endommagé si le conseil fourni n'est pas suivi
<b>REMARQUE :</b>	Conseil d'ordre général ou pratique recommandée
<b>RMP</b>	Roue motrice propulsion
<b>RMC</b>	Roue motrice centrale
	Référence faite à d'autres manuels

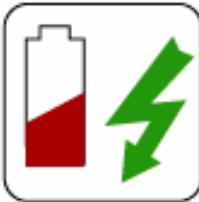

3.2 Explication des étiquettes

	
<p>Position du levier de débrayage, CÔTÉ GAUCHE Salsa M<sup>2</sup> (et SALSA à partir d'août 2010). <b>Coche = Mode CONDUITE, Croix = Mode ROUE LIBRE</b></p>	<p>Position du levier de débrayage, CÔTÉ DROIT Salsa M<sup>2</sup> (et SALSA à partir d'août 2010). <b>Coche = Mode CONDUITE, Croix = Mode ROUE LIBRE</b></p>
	
<p>AVERTISSEMENT – Ne pas toucher - FORTE CHALEUR</p>	<p>Aposée sur le joystick AVERTISSEMENT – N'utilisez pas votre fauteuil en pente, avec le dossier incliné et/ou le siège en position élevée</p>
	
<p>AVERTISSEMENT – Risque de pincement des doigts</p>	<p>AVERTISSEMENT – Le poids de l'utilisateur ne doit pas dépasser 140 kg ou *160 kg pour le Salsa R<sup>2</sup> avec siège Rehab</p>
	
<p>L'étiquette d'information, qui indique également le numéro de série, est apposée à l'avant droit du châssis.</p>	<p>Indication du niveau de charge de la batterie</p>
	
<p>Essai de choc réalisé / Points d'arrimage</p>	<p>AVERTISSEMENT – Ne pas toucher - L'électricité statique pourrait endommager le matériel</p>

Les étiquettes et leur description

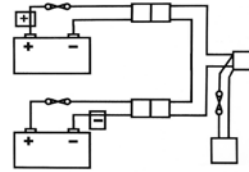

Étiquette apposée sur la batterie – Avertissements et schéma électrique

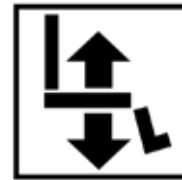

Inclinaison du dossier

Élévation d'assise



Bascule d'assise

Les modules d'inclinaison motorisée et d'élévation/inclinaison motorisée sont réglés à la fabrication pour une stabilité maximum et pour une conformité à des normes strictes. Changer la position réglée du module peut réduire la stabilité du produit, par conséquent, ne pas changer ce réglage.



Repose-jambe gauche



Repose-jambe droit



Les deux repose-jambes



**AVERTISSEMENT : Toujours utiliser la béquille lorsque le siège est surélevé**



Ne pas activer le levier de relâchement du frein quand le fauteuil est en pente



S'assurer que le mode Conduite est activé avant de démarrer.

## 4.0 Consignes générales de sécurité et conseils d'utilisation

### 4.1 Avertissements généraux

#### AVERTISSEMENT !

- Assurez-vous toujours que votre fauteuil roulant ne soit pas sous tension avant d'y prendre place ou d'en descendre.
- Vous devez toujours pouvoir atteindre facilement les commandes à partir d'une position confortable. Faites attention à votre posture. C'est un élément essentiel pour votre confort et votre bien-être.
- Faites toujours en sorte que l'on puisse vous voir de loin, surtout si vous utilisez votre fauteuil roulant de nuit.
- Ce fauteuil a été fabriqué pour répondre aux besoins d'un utilisateur précis. En cas d'utilisation par une autre personne, il pourra éventuellement falloir le régler et le reprogrammer.
- Ne laissez pas les enfants ni quiconque utiliser votre fauteuil.
- Sachez que le fauteuil peut s'immobiliser brutalement pendant son fonctionnement. Sunrise Medical recommande d'utiliser une ceinture sous-abdominale lorsque vous êtes à bord du fauteuil.
- N'utilisez pas le fauteuil s'il semble ne pas fonctionner normalement ou s'il ne répond pas aux commandes.

### 4.2 Caractéristiques et options

**REMARQUE :** Certaines des options présentées dans ce manuel peuvent ne pas être disponibles dans votre pays et restreindre les limites physiques générales du produit standard (par ex. vitesse maximale, poids maximal de l'utilisateur, etc.). Ces limites sont indiquées sur le bon de commande, dans le manuel technique et dans le présent manuel d'utilisation. Pour de plus amples informations, contacter le revendeur Sunrise Medical le plus proche.

### 4.3 Trottoirs

#### DANGER !

- Ne descendez jamais un trottoir en marche avant avec un fauteuil RMP ou en marche arrière avec un fauteuil RMC. Avant de tenter de franchir un trottoir avec votre fauteuil, veuillez lire attentivement la section 4.30 relative au franchissement des trottoirs.
- N'essayez pas de monter ou de descendre un escalier. Cela est très dangereux et vous pourriez vous blesser et endommager votre fauteuil roulant. Les SALSA R<sup>2</sup> et Salsa M<sup>2</sup> ont été conçus pour monter un seul trottoir ou une seule marche à la fois.
- Il est recommandé aux utilisateurs ayant une instabilité posturale au niveau du torse, de porter un système de retenue adapté et personnalisé afin de maintenir le haut de leur corps en position droite lorsqu'ils montent ou descendent des rampes et des trottoirs ou lorsqu'ils franchissent des obstacles.

### 4.4 Entretien périodique

Il est recommandé de procéder à une révision tous les ans. (Voir la liste des révisions à la section 14, Fig. 14.1).

### 4.5 Relâchement du frein

#### DANGER !

- Le mécanisme de relâchement du frein ne doit être utilisé qu'en cas de situation d'urgence et de perte d'alimentation, par ex. lorsqu'il reste une grande distance à couvrir pour que l'utilisateur rentre chez lui ou se mette en sécurité.
- Le mécanisme de relâchement du frein peut également servir en cas de perte totale d'alimentation, comme une panne du système de commande ou une panne de batterie.
- Le mécanisme de relâchement du frein ne doit pas être utilisé pour déplacer l'utilisateur comme s'il était dans un fauteuil manuel.
- Lors du fonctionnement normal du fauteuil, le mécanisme de relâchement du frein ne doit servir que pour garer le fauteuil ou l'entreposer.

N'oubliez pas que lorsque le levier de relâchement du frein n'est plus en position normale de conduite mais débrayé, le fauteuil n'a pas de frein, Fig. 4.1, Fig. 4.2, (Salsa M<sup>2</sup>) ; Fig. 4.3 et Fig. 4.4 SALSA R<sup>2</sup>).

#### DANGER !

- Soyez toujours accompagné lorsque vous mettez votre fauteuil en mode roue libre.
- Ne laissez jamais le fauteuil roulant avec l'un ou les deux leviers en position débrayée.

Pour une description plus détaillée des limites de fonctionnement du frein, reportez-vous à la section 5.4 du manuel.

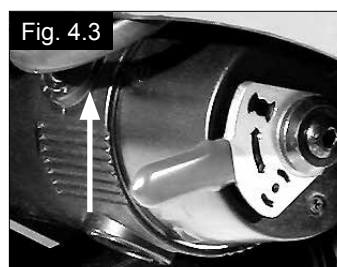

## 4.6 ECM - Dispositifs de transmission

### AVERTISSEMENT !

Si vous souhaitez utiliser une radio émettrice-réceptrice, un talkie-walkie, une bande de fréquence amateur CB, un système de communication mobile et autres dispositifs de transmission, vous devez d'abord immobiliser le véhicule, puis couper le contact.

L'utilisation d'un téléphone sans fil, portable ou cellulaire, y compris les kits mains-libres, est autorisée, mais si vous constatez un fonctionnement anormal du fauteuil, vous devez immédiatement l'immobiliser et couper le contact.

**REMARQUE :** Les systèmes électriques du fauteuil peuvent causer des interférences avec les systèmes d'alarmes de certains magasins.

## 4.7 Freinage d'urgence

Il existe trois possibilités pour arrêter votre fauteuil roulant.

1. Le moyen le plus sûr et le plus simple d'arrêter votre fauteuil est de lâcher le joystick (voir la section 7 Commande manuelle). Cela arrêtera le fauteuil de façon contrôlée.

2. Tirer le joystick vers l'arrière arrêtera le fauteuil brutalement et rapidement.

3. Éteindre le système de commande pendant que le fauteuil est en mouvement aura également pour effet d'arrêter le fauteuil roulant.

### AVERTISSEMENT !

- N'éteignez le système de commande que dans des situations d'urgence car l'arrêt du fauteuil est très brutal.
- Sunrise Medical recommande de toujours utiliser une ceinture sous-abdominale lorsque vous êtes à bord du fauteuil.

## 4.8 Virages brusques

### DANGER !

Il est déconseillé de prendre des virages prononcés à vive allure. Avant de négocier un virage, réduisez la vitesse à l'aide de votre joystick ou commande de vitesses. Ceci est primordial surtout lorsque vous vous trouvez dans une pente. A défaut, vous risquez de faire basculer le fauteuil roulant.

## 4.9 Batteries

Votre fauteuil roulant vous est livré de série par Sunrise Medical avec des batteries sans entretien. Il faut seulement les charger régulièrement. Avant de charger les batteries, prenez le temps de lire la **section 11** du présent manuel.

### AVERTISSEMENT !

Vous ne devez en aucun cas manipuler les batteries vous-même. En cas de doute, n'hésitez pas à contacter votre revendeur agréé Sunrise Medical.

### ATTENTION !

Avant d'utiliser votre fauteuil roulant pour la toute première fois, vous devrez charger les batteries pendant 24 heures.

### AVERTISSEMENT !

Évitez le contact avec de l'acide sur les batteries dont l'extérieur est endommagé ou sur des batteries mouillées. L'acide de batterie peut causer des lésions cutanées et abîmer vos sols, vos meubles et votre fauteuil roulant. En cas de contact avec la peau ou les vêtements, rincez immédiatement à l'eau savonneuse. En cas de contact avec les yeux, lavez à grande eau froide pendant au moins 10 minutes et consultez un médecin immédiatement. L'effet de l'acide peut être neutralisé avec du bicarbonate de soude et de l'eau. Veillez à toujours maintenir les batteries en position verticale, surtout pendant le transport de votre fauteuil roulant.

Batterie et connecteur de chargeur de type Salsa R2 : 24V (2x12V) / 60 A/20h. Batteries sans entretien  
Dimensions : 197 x 165 x 197 mm.

Connecteur : 3 broches type "Neutrik"

## 4.10 Pneus

L'usure des pneus de votre fauteuil roulant sera fonction de l'utilisation que vous en ferez. Vérifiez-les régulièrement, conformément aux instructions de révisions indiquées dans le présent manuel, et prêtez une attention particulière à la pression des pneus.

### DANGER !

Ne gonflez jamais vos pneus avec les dispositifs de gonflage des garages. Utilisez toujours la pompe fournie avec votre fauteuil roulant.

#### 4.11 Charge maximale

##### DANGER !

- Le poids total de l'utilisateur et de tous les objets transportés ne doit pas dépasser 140 kg, (160 kg pour le Salsa R<sup>2</sup> avec le siège Rehab).
- N'utilisez jamais ce fauteuil pour faire de la musculation si la charge totale (utilisateur + matériel) excède 140 kg.
- Si vous dépassez cette limite, vous risquez d'endommager le siège, le châssis ou les fixations de votre fauteuil, ce qui pourrait entraîner de graves blessures, pour vous ou toute autre personne.
- Dépasser le poids limite rendra la garantie caduque.

#### 4.12 Moteurs du fauteuil roulant

Après une utilisation prolongée, les moteurs produisent de la chaleur, laquelle est dégagée à travers le carter extérieur.

##### AVERTISSEMENT !



Ne touchez pas le carter pendant au moins 30 minutes après avoir éteint le fauteuil. Cela lui laissera le temps de refroidir.

Fig. 4.6.

##### AVERTISSEMENT !

#### 4.13 Surfaces chaudes

Non seulement les moteurs peuvent chauffer pendant le fonctionnement du fauteuil, mais les toiles et les accoudoirs peuvent également devenir chauds au soleil.

#### 4.14 Autonomie du fauteuil roulant

L'autonomie du fauteuil roulant dépendra de nombreux facteurs tels que le poids de l'utilisateur, le terrain, la température ambiante, l'utilisation d'options motorisées et l'état de charge des batteries.

**REMARQUE :** L'autonomie indiquée dans les brochures de ventes doit être considérée comme étant une valeur maximale théorique (ISO 7176 ; Section 4) qui n'est pas valable pour tous les utilisateurs (Voir également la section 10.11 et la section 13 du présent manuel). Nous recommandons vivement aux utilisateurs de commencer par limiter leurs trajets à la moitié de l'autonomie indiquée, jusqu'à ce qu'ils puissent constater par eux-mêmes de l'autonomie réelle de leur fauteuil roulant.

##### ATTENTION !

Si l'indicateur de batteries affiche un niveau faible, évitez d'entamer un long trajet, sauf si vous êtes certain de pouvoir atteindre votre destination et de rentrer chez vous sans tomber en panne.

#### 4.15 Utilisation sur la route

Soyez très attentif à la circulation sur la route.

##### DANGER !

N'oubliez pas que les chauffeurs de voitures ou de camions ne s'attendent certainement pas à voir un fauteuil roulant descendre d'un trottoir en marche arrière. S'il y a le moindre danger, ne prenez pas le risque de traverser la route. Traversez toujours les routes le plus rapidement possible.

#### 4.16 Conditions défavorables

Vous devez savoir que lorsque vous utilisez votre fauteuil dans des conditions défavorables, telles que sur des surfaces couvertes d'herbe mouillée, de boue, givre, neige ou sur des surfaces glissantes, l'adhérence et la traction de votre fauteuil peuvent être réduites.

#### AVERTISSEMENT !

Nous vous recommandons de toujours agir avec la plus grande vigilance dans ces conditions, surtout en pentes, car votre fauteuil roulant pourrait perdre de sa stabilité ou glisser et vous blesser.

**REMARQUE :** Des variations climatiques extrêmes peuvent déclencher le mécanisme d'auto-protection du système de commande. Si tel est le cas, ce dernier s'arrêtera provisoirement afin d'éviter d'endommager des composants électroniques de votre fauteuil.

#### DANGER !

Lors de l'utilisation d'un scooter ou d'un fauteuil roulant électrique, veillez à ce qu'aucun vêtement ample ou long ne pende.

Les organes mobiles, comme les roues, peuvent être potentiellement dangereux, voire mortels, si un vêtement vient à se prendre dedans.

#### 4.17 Rampes

#### AVERTISSEMENT !

Si vous utilisez une rampe, assurez-vous que celle-ci est en état de supporter à la fois le poids du fauteuil et votre propre poids. Si vous utilisez une rampe afin de faire monter votre fauteuil à bord d'un véhicule, vérifiez qu'elle soit bien fixée au véhicule en question.

Vous devez toujours monter sur une rampe en marche avant et avec prudence.

#### ATTENTION !

Veuillez vous assurer que votre rampe soit adaptée pour le produit que vous transportez.

#### 4.18 Monter et descendre d'un fauteuil roulant

#### AVERTISSEMENT !

- Sunrise Medical vous recommande de consulter un spécialiste qui vous aidera à développer une technique personnelle pour monter et descendre d'un fauteuil roulant, frontalement ou latéralement. Vous éviterez ainsi tout risque d'accident et d'éventuelles blessures.
- Assurez-vous que le boîtier de commande soit éteint pendant les transferts pour éviter des mouvements indésirables.
- En présence d'un accoudoir inclinable, vérifiez que la barre d'appui soit bien insérée dans le tube de logement fixé au châssis du fauteuil.

#### 4.19 Modules d'élévation et de bascule d'assise

#### AVERTISSEMENT !

A noter que les modules d'élévation et d'inclinaison présentent un risque de pincement. Lorsque vous les activez, pensez à retirer vos mains, vos vêtements, vos pieds et tout autre objet susceptible d'être coincé pour éviter tout risque de blessure.

#### AVERTISSEMENT !

- N'utilisez jamais votre fauteuil sur une rampe ou en pente avec le siège basculé, incliné ou élevé. Avant de monter ou de descendre une pente, ramenez toujours le dossier en position droite.
- Les modules d'inclinaison motorisée et d'élévation/inclinaison motorisée sont réglés à la fabrication pour une stabilité maximum et pour une conformité à des normes strictes. Changer la position réglée du module peut réduire la stabilité du produit, ne changez donc pas ce réglage.

#### AVERTISSEMENT !

#### **Ne vous pincez pas les doigts :**

Le cache de protection (en option) sécurise les pièces mobiles du mécanisme d'élévation/de bascule d'assise. Même s'il assure une protection accrue, faites toujours attention de ne pas vous coincer les doigts dans le mécanisme. Après toute intervention ou réparation effectuée sur le module d'élévation /de bascule d'assise, il est recommandé de réinstaller le cache de protection en suivant la procédure décrite dans le manuel technique du Salsa.

N'hésitez pas à contacter votre revendeur Sunrise Medical agréé.

## 4.20 Roulettes anti-bascule

### AVERTISSEMENT !

- Avant d'utiliser votre fauteuil, vérifiez que les roulettes anti-bascule ne sont pas endommagées, ni usées.
- Les accompagnateurs doivent impérativement connaître l'emplacement des roulettes anti-bascule pour éviter de se prendre les pieds en dessous et de se blesser.
- Accompagnateurs - Ne prenez pas appui sur les roulettes anti-bascule, car cela pourrait déstabiliser le fauteuil.

### 4.21 Utilisation en pente

Votre fauteuil roulant a été conçu et testé pour être utilisé sur une pente maximale de 8 degrés (14%). Cependant, votre fauteuil vous permet de régler votre position d'assise grâce aux options d'élévation, de bascule d'assise ou d'inclinaison de dossier.

### AVERTISSEMENT !

Dans certaines circonstances votre fauteuil roulant peut perdre de sa stabilité. Avant de monter ou de descendre une pente ou un trottoir, soyez très prudent lorsque vous utilisez les options de transfert de poids (par ex. bascule d'assise ou inclinaison de dossier électrique) du siège et/ou de votre corps pour faire contrepoids. Pour améliorer la stabilité penchez-vous vers l'avant dans la montée de côte, avec le siège et le dossier en position droite. Ou alors, asseyez-vous dans une position droite lorsque vous allez vers l'avant, en descente ou inclinez et/ou baissez le siège vers l'arrière.

### AVERTISSEMENT !

- Avant de monter ou de descendre une pente, il est vivement recommandé de rabaisser le siège et de redresser le dossier. Le non-respect de cette recommandation pourrait déstabiliser votre fauteuil roulant.
- Si vous ne connaissez pas le comportement de votre fauteuil en pente, n'essayez pas de monter ou de descendre une pente/un trottoir. Empruntez un autre chemin.

### 4.21.1 Pentes : montées

### AVERTISSEMENT !

Lorsque vous montez une pente, vous ne devez pas vous arrêter. Tournez en bougeant le joystick d'un côté à l'autre. Si vous devez vous arrêter dans une montée, redémarrez tout doucement. Si nécessaire, penchez-vous vers l'avant afin de faire contrepoids et d'empêcher les roues avant de décoller.

## 4.21.2 Pentes : descentes

### AVERTISSEMENT !

Dans les descentes, il est important de ne pas laisser le fauteuil gagner trop de vitesse et dépasser sa vitesse normale. Il faut procéder lentement dans les pentes inclinées (vitesse inférieure à 5 km/h) et vous arrêter si vous craignez de perdre le contrôle. Si le fauteuil prend de la vitesse, recentrez le manipulateur pour le ralentir ou pour interrompre la course, puis repartez tout doucement sans laisser le fauteuil reprendre de la vitesse.

**REMARQUE :** Le boîtier de commande transistorisé est doté d'un système logique qui permettra de compenser lors de l'utilisation du fauteuil en pente ou en montée. Il s'agit d'une caractéristique de sécurité supplémentaire dont est équipé votre fauteuil. Par ailleurs, vous pouvez bien entendu contrôler la vitesse du fauteuil en utilisant le régulateur de vitesse.

### 4.22 Utilisation d'un élévateur fixé à un véhicule

On trouve les élévateurs de fauteuils roulants dans certains vans, bus et immeubles pour vous permettre de passer d'un niveau/étage à l'autre.

### DANGER !

- Assurez-vous que l'utilisateur et toute tierce personne comprennent parfaitement les instructions du fabricant de l'ascenseur quand ils l'utilisent.
- Ne dépassez jamais le poids maximal de sécurité recommandé par le fabricant de l'ascenseur et respectez les consignes de répartition du poids.
- Coupez toujours le contact lorsque vous êtes dans l'ascenseur. Si vous oubliez de le faire, vous risquez de toucher le joystick par accident et de déplacer votre fauteuil au-delà de la plate-forme. Sachez que les butoirs présents aux extrémités des plateformes pourraient ne pas suffire à vous retenir.
- L'utilisateur doit toujours être bien installé dans son fauteuil afin de ne pas tomber pendant qu'il est sur l'élévateur.
- Vérifiez que le fauteuil est en mode Conduite avant d'utiliser l'élévateur (les roues ne doivent pas être en mode Roue libre).

#### 4.23 Mode Ralenti

### AVERTISSEMENT !

Pour circuler en toute sécurité, l'angle d'inclinaison du dossier par rapport au sol (il s'agit de la combinaison de l'inclinaison du dossier lui-même et de l'angle de basculement) ne doit pas dépasser 12°.

**REMARQUE :** Si l'angle d'inclinaison d'assise dépasse 9°, le fauteuil passera automatiquement en mode Réducteur, qui permet de rouler à un maximum de 10% de la vitesse programmée dans le profil.

### AVERTISSEMENT !

Si votre fauteuil est équipé d'un dossier à inclinaison manuelle, sachez que le boîtier de commande n'a aucun moyen de savoir que le dossier est en position inclinée. Si vous inclinez le dossier et vous mettez en route, le fauteuil n'entrera pas en mode Réducteur, mais avancera, au contraire, à vitesse normale. Ceci est particulièrement dangereux lorsque vous montez une pente.

### AVERTISSEMENT !

Sur tous les dossiers inclinables, la position de fixation inférieure du vérin électrique ou du vérin manuel à gaz DOIT correspondre à la profondeur d'assise. Après avoir réglé la profondeur d'assise, vous DEVEZ vérifier que la position de fixation inférieure du vérin (motorisé ou manuel) correspond à la profondeur d'assise sélectionnée (utilisez la position 17", 430 mm au bas du dossier pour une profondeur d'assise de 17", 430 mm). Reportez-vous à la section 5.2.1 pour plus d'informations.

#### 4.24 Stabilité de votre fauteuil

Suivez les consignes du présent manuel concernant l'utilisation des modules d'élévation électrique/bascule du siège et l'utilisation de votre fauteuil en pente :

### AVERTISSEMENT !

Autres éléments peuvent influencer sur la stabilité du fauteuil, notamment :

- Les mouvements de l'utilisateur
- L'ajout d'accessoires ou de matériel
- Les modifications ou les réglages inappropriés apportés au fauteuil

Dans certains cas, ces éléments sont encore aggravés par les effets de l'environnement dans lequel l'utilisateur évolue, à savoir :

- Inclinaisons, Pentes, Rampes, Trottoirs glissants, Franchissement d'obstacles.

En outre, d'autres aspects d'ordre corporel de l'utilisateur influent sur la stabilité d'un fauteuil, par exemple :

- Infirmité ou amputation d'un membre inférieur, Obésité
- Augmentation de la masse thoracique, Hauteur du thorax

### AVERTISSEMENT !

Les modules d'inclinaison électrique et d'élévation/inclinaison électrique sont réglés à la fabrication pour une stabilité maximum et pour une conformité à des normes strictes. Changer la position réglée du module peut réduire la stabilité du produit, ne changez donc pas ce réglage.

#### 4.25 Roues

### AVERTISSEMENT !

- Utilisez toujours la pompe fournie avec le fauteuil.
- N'utilisez jamais de dispositif de gonflage des garages.
- Inspectez régulièrement tous les pneus pour repérer des signes d'usure.
- Ne conduisez pas sur des objets qui pourraient crever les pneus.
- Assurez-vous qu'il n'y a pas d'objet dans la trajectoire qui pourrait se loger dans le mécanisme de votre fauteuil ou dans les rayons des roues arrière. Ceci pourrait entraîner un arrêt soudain du fauteuil.
- Passer sur des bouches d'égout ou des grilles risque de bloquer les roulettes ou les roues de votre fauteuil roulant, entraînant un arrêt brutal du fauteuil.
- Toujours maintenir la pression correcte pour les pneus. Celles-ci sont présentées dans la section 12 de ce manuel.

#### Mesures de premiers soins pour le fluide OKO

Peau : rincez la peau avec beaucoup d'eau

Yeux : rincez immédiatement les yeux avec de l'eau pendant au moins 5 minutes en gardant les yeux ouverts.

Ingestion : boire beaucoup d'eau : demandez une aide médicale.

### AVERTISSEMENT !

#### Pneumatiques anti-crevaisson (OKO fluide).

Le fluide OKO doit uniquement être utilisé pour une réparation temporaire du pneu. Il doit être remplacé ou réparé dès que possible.

Le fluide OKO n'est pas classé comme produit dangereux mais il peut entraîner une irritation de la peau après un contact prolongé.



#### 4.26 Rétroviseur

##### AVERTISSEMENT !

Afin d'éviter de blesser les gens autour de vous, n'oubliez pas de prendre en compte le dépassement des rétroviseurs en dehors de l'espace du fauteuil qui pourrait blesser des gens au moment où vous les croisez. Le rétroviseur doit être utilisé sur le modèle 10 km/h sur les routes anglaises.

Toujours s'assurer que lorsque vous utilisez les rétroviseurs, ceux-ci sont propres et ne sont pas cassés afin de pas à gêner votre visibilité.

#### 4.27 Porte-canne

##### AVERTISSEMENT !

- Assurez-vous que la canne est bien attachée au porte-canne.
- Assurez-vous que la canne ne gêne pas les mécanismes du fauteuil.
- Assurez-vous que la canne ne dépasse pas de votre fauteuil.
- N'essayez pas de retirer la canne lorsque le fauteuil est en mouvement.
- Vous devez toujours être à l'arrêt et débrancher les commandes avant d'essayer de retirer la canne. Cela évitera de mettre le fauteuil en marche de façon accidentelle.

#### 4.28 Feux et clignotants

##### AVERTISSEMENT !

Assurez-vous que l'éclairage et les clignotants fonctionnent correctement et que les verres sont propres avant l'utilisation en extérieur de nuit. Les kits d'éclairage peuvent chauffer - Si vous deviez les démonter pour les faire réparer, faites attention de ne pas vous brûler.

#### 4.29 Tablette escamotable

##### AVERTISSEMENT !

- Le poids maximal autorisé sur la tablette est de 2,5 kg.
- Ne surchargez pas la tablette, ceci pourrait la casser ou rendre le fauteuil instable.
- Ne laissez pas de cigarette allumée ou d'autres sources de chaleur sur la tablette, car ceci pourrait la déformer et laisser des marques.
- Assurez-vous qu'aucune extrémité ou vêtements ne gêne le positionnement de la tablette pour l'utilisation.

#### 4.29.1 Béquille du siège

Le siège de votre fauteuil est doté d'une béquille afin de faciliter l'accès aux différents composants pour les opérations de dépannage et de maintenance. (voir section 10 pour de plus amples informations)

##### AVERTISSEMENT !

Ne déplacez pas le fauteuil avec la béquille déployée et positionnez le fauteuil sur une surface plane et stable.

#### 4.30 Utilisation d'un monte-trottoir

##### AVERTISSEMENT !

Vérifiez que rien ni personne n'entrave votre passage lorsque vous franchissez un trottoir ou une marche.

##### 4.30.1 Franchissement d'un trottoir ou d'une marche

##### AVERTISSEMENT !

Toujours se présenter à 90° devant un trottoir.

Approchez-vous du trottoir (de la marche), de face, en avançant lentement et progressivement et à un angle droit (90°), (Fig. 4.7).

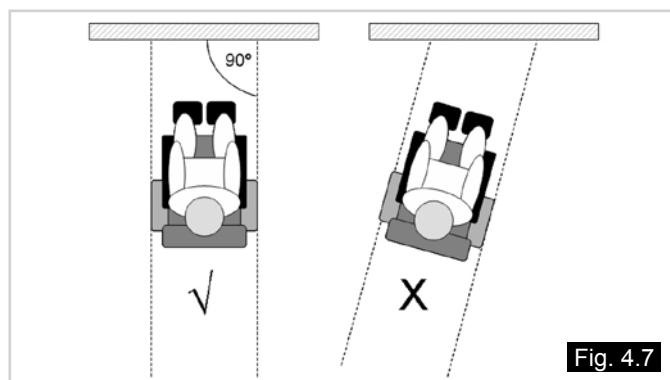

Fig. 4.7

#### Salsa R2 (RMP)

Assurez-vous qu'au moment où le monte-trottoir ou la roulette touche le trottoir, le fauteuil avance très lentement. Il est possible de monter sur les trottoirs bas à partir d'une position arrêtée, (Fig. 4.8 - 4.9).

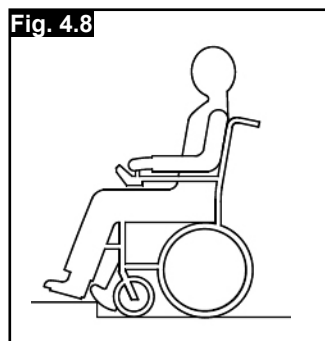

Fig. 4.8

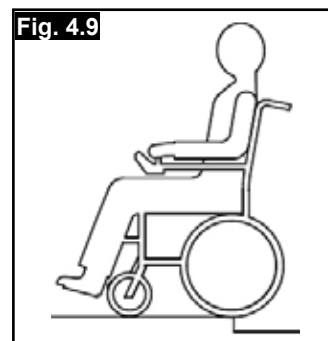

Fig. 4.9

## Salsa M2 (RMC)

Approchez-vous du trottoir à un angle de 90° et immobilisez le fauteuil dès que les roues avant touchent le trottoir.

Accélérez pour élever l'avant du fauteuil et monter sur le trottoir (la marche), puis accélérez encore un peu de sorte que les roues motrices puissent monter sur le trottoir (la marche) sans à-coup et sans difficulté et que les roues arrière suivent à leur tour. Maintenez le plus possible le joystick incliné vers l'avant et dans l'axe (Fig. 4.10 - 4.11).



**Remarque :** Selon la garde au sol, la hauteur maximale d'obstacle est de 5 cm (10 cm avec monte-trottoir) pour le Salsa R2 et de 7,5 cm pour le Salsa M2.

### ⚠ AVERTISSEMENT !

La procédure et la vitesse d'approche peuvent varier selon les caractéristiques du fauteuil et les roulettes utilisées.

#### 4.30.3 Procédure d'installation et de retrait du monte-trottoir (Fauteuil roulant RMP uniquement)

- Insérez la barre du monte-trottoir dans le support de positionnement gauche et enfoncez-la dans le support de logement à droite (Fig. 4.12 et 4.13).
- Tenez le monte-trottoir avec la main gauche dans le support de logement.
- Alignez les trous du support de logement et ceux du tube du monte-trottoir et puis insérez la goupille de verrouillage par devant.
- Suivez la procédure inverse pour enlever le monte-trottoir.

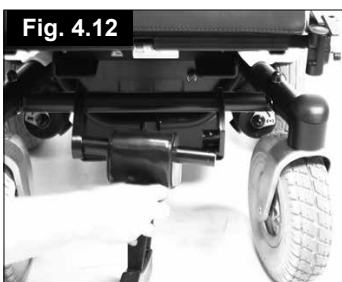

### ⚠ AVERTISSEMENTS !

1. Soyez très attentif à la circulation sur la route. N'oubliez pas que les chauffeurs de voitures ou de camions ne s'attendent certainement pas à voir un fauteuil roulant descendre d'un trottoir en marche arrière. S'il y a le moindre danger, ne prenez pas le risque de traverser la route.
2. Traversez toujours les routes le plus rapidement possible.
3. N'essayez pas de monter ou de descendre des trottoirs hauts de plus de 10 cm (Salsa seulement avec un monte-trottoir).
4. N'utilisez pas le monte-trottoir pour monter un escalier.
5. Ne montez ni ne descendez des trottoirs sur des chaussées en pente ou accidentées.
6. N'essayez pas de monter ou de descendre des trottoirs situés à proximité de bouches d'égout, sur des surfaces non-planes ou couvertes de graviers.
7. Montez ou descendez toujours des trottoirs en vous présentant à un angle droit (90°) par rapport au bord du trottoir.
8. Avant de monter sur un trottoir, assurez-vous que les repose-jambes ne gêneront pas votre ascension.
9. Faites attention aux roulettes anti-bascule qui risquent de vous gêner lorsque vous montez sur ou descendez d'un trottoir.

### ⚠ AVERTISSEMENT !

Ce fauteuil roulant doit impérativement être réparé et monté par le revendeur Sunrise Medical, et non par l'utilisateur. L'utilisateur est autorisé à démonter et monter le fauteuil dans le seul et unique but de le transporter (voir la section 5.2).

### 4.31 Ceinture sous-abdominale (Siège Standard)

Ceinture sous-abdominale. (Fig. 4.14).

#### Attache de la ceinture sous-abdominale :

Insérez la boucle mâle à 3 pointes dans la boucle femelle jusqu'à ce que vous entendiez un clic (Fig. 4.15)

#### Installation de la ceinture sous-abdominale.

- Posez la ceinture sur le siège avec la boucle fermée. (Fig. 4.16)
- Passez une extrémité de la ceinture par l'ouverture entre les montants du dossier et la toile du dossier, comme illustré ici. (Fig. 4.17)
- Les boucles de réglage doivent être faciles d'accès et la sangle ne doit pas être entortillée. Passez l'œillet par-dessus le boulon situé le plus en arrière. Placez la rondelle, la rondelle ressort et l'écrou. Serrez à l'aide d'une clé de 13 mm. Faites pareil de l'autre côté. (Fig. 4.18)
- Vérifiez que la ceinture est suffisamment serrée pour assurer un maintien confortable. Pour le vérifier, vous devez pouvoir passer une main entre le corps et la ceinture. Par sécurité, vérifiez au moins une fois par jour la tension de la ceinture. (Fig. 4.19)
- En général, la ceinture sous-abdominale doit être fixée de façon à ce que les sangles soient à un angle d'environ 45° (Fig. 4.20), pour empêcher l'utilisateur de glisser du siège.

#### AVERTISSEMENT !

- Avant d'utiliser le fauteuil roulant, vérifiez que la ceinture sous-abdominale soit correctement mise en place et serrée de façon adéquate.
- Si elle n'est pas bien mise/ajustée, l'utilisateur risque de glisser du siège et de se blesser gravement.
- Inspectez la ceinture à intervalles réguliers afin de déceler tout éventuel signe de déchirure ou d'endommagement. Remplacez la ceinture si nécessaire.
- Lors des révisions, vérifiez le bon fonctionnement de la boucle d'ouverture et regardez s'il y a des signes d'usure sur la sangle ou les boucles en plastique.

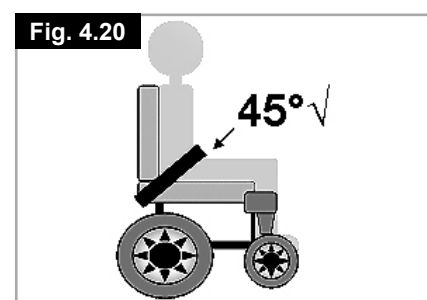

### 4.31.1 Ceinture sous-abdominale pour siège Rehab

Ceinture avec boucle d'avion de 5 cm (2") de large. (Fig. 4.6).



Ceinture matelassée avec boucle d'avion de 5 cm (2") de large. (Fig. 4.7)



Sangle sous-abdominale installée pour un droitier. (Fig. 4.8)



Sangle sous-abdominale installée pour un gaucher. (Fig. 4.9)



Posez la sangle sur le siège en plaçant la boucle d'ouverture sur votre droite pour un gaucher ou sur votre gauche pour un droitier. (Fig. 4.10)

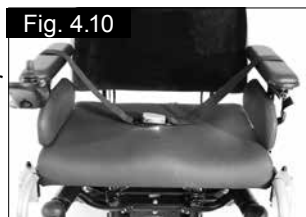

Passez l'autre bout de la sangle par l'ouverture entre les montants du dossier et la toile du dossier, comme illustré ci-dessus. (Fig. 4.11)



Faites passer les extrémités de la sangle sous la barre transversale du dossier, comme illustré, à l'aide de l'orifice de fixation inférieur. Les boucles de réglage doivent être faciles d'accès et la sangle ne doit pas être entortillée, (Fig. 4.12).



Placez une rondelle contre le boulon.  
Insérez le boulon à travers la barre de fixation de la sangle sous-abdominale.  
Placez l'autre rondelle contre le boulon, (Fig. 4.13).

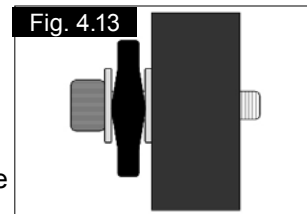

Vissez le boulon dans le trou inférieur pré-percé dans le cadre. (Fig. 4.14)



Serrez à l'aide d'une clé hexagonale de 5 mm à un couple de serrage de 10 Nm, (Fig. 4.15).



Pour le confort et la sécurité de l'utilisateur, tendez la sangle sous-abdominale de sorte à pouvoir seulement passer la main entre la sangle et les cuisses.

La sangle doit être normalement tendue de sorte à pouvoir passer la main dessous, en veillant toutefois à ce qu'elle ne soit pas trop lâche, (Fig. 4.16).



En général, la ceinture sous-abdominale doit être fixée de façon à ce que les sangles soient à un angle d'environ 45° (Fig. 4.17), et quand elle est correctement réglée, elle ne permet pas à l'utilisateur de glisser dans le siège.

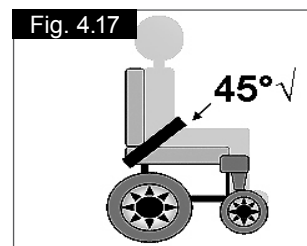

### ⚠ DANGER !

- Toujours vérifier que la ceinture sous-abdominale est bien fixée et correctement réglée avant d'utiliser le fauteuil.
- Une sangle trop lâche peut entraîner la glisse de l'utilisateur et causer des blessures graves.
- Vérifiez régulièrement l'état de la ceinture et des composants de retenue afin de détecter l'apparition d'éventuels signes d'endommagement ou de déchirure. Remplacez la ceinture, si nécessaire.
- Lors des révisions, vérifiez le bon fonctionnement de la boucle d'ouverture et regardez s'il y a des signes d'usure sur la sangle ou les boucles en plastique.
- Les sangles sous-abdominales ne conviennent pas pour le transport ; un système de retenue homologué doit être utilisé à la place.

### REMARQUES :

1. Sangle standard – La toile restreint les mouvements de la ceinture sous-abdominale.
2. Dossier ergonomique – Utiliser la fixation universelle inférieure suivant la méthode employée pour le dossier avec inclinaison.



Fig. 4.21

### ⚠ AVERTISSEMENT !

- Évitez de cogner le système de commande et particulièrement le joystick.
- Veillez à ne pas percuter d'obstacles avec le système de commande ou le joystick lorsque vous roulez.
- Ne laissez jamais tomber le système de commande à terre.
- Pendant le transport de votre fauteuil, protégez bien le système de commande.
- Évitez d'endommager les câbles.
- Pour garantir la fiabilité du manipulateur, évitez de l'exposer à des conditions extrêmes.
- N'exposez pas le système de commande ou ses composants à l'humidité pendant des périodes prolongées.
- Si le manipulateur est souillé par des aliments ou des boissons, essuyez-le le plus rapidement possible.

### ⚠ DANGER !

- Si votre fauteuil commence à se comporter de façon imprévisible pendant que vous roulez, **LÂCHEZ LE JOYSTICK**. Ceci aura pour effet d'immobiliser le fauteuil, quelles que soient les circonstances.
- N'utilisez pas le boîtier de commande si le fauteuil ne fonctionne pas normalement, s'il ne répond pas aux commandes et en cas de surchauffe ou d'apparition de fumée ou de formation d'arc. Éteignez le manipulateur immédiatement et contactez votre revendeur agréé Sunrise Medical.



#### Commande R-net

Pour plus de détails, veuillez consulter le manuel d'utilisation R-net.

## 5.0 Préparation de votre fauteuil roulant

### 5.1 Manipulation du fauteuil roulant

**REMARQUE :** Pour démonter le fauteuil afin de le transporter, aucun outil n'est nécessaire.

Liste des composants après démontage (les composants ci-dessous représentent le nombre maximum de parties amovibles et dépendent du type de système d'assise choisi) :

Une paire d'accoudoirs

1 paire de repose-jambes (siège Standard) ou une potence centrale avec palette rabattable (siège Rehab).

1 dossier (Standard, Jay/ Jay Comfort)

Un bloc moteur avec châssis

### 5.2 Préparation en vue de transporter ou d'entreposer votre fauteuil

#### Siège Standard.

Commencez par enlever le repose-jambes escamotable. Laissez les accoudoirs en position rabaisée. (Fig. 5.1). Si nécessaire, débranchez la commande manuelle (Fig. 5.2). Pour retirer le manipulateur, vous devez accéder au module de puissance via le cache en plastique situé entre les roues avant et enlever le connecteur carré du boîtier de commande.

Posez le boîtier de commande et le bras dans un lieu sûr jusqu'à la prochaine utilisation.

Pour remettre la commande manuelle, effectuez le processus inverse. Libérez et soulevez le dossier du châssis, (Fig. 5.3). Vous pouvez à présent ranger le châssis.

#### Siège Rehab

Commencez par enlever les repose-pieds si ceux-ci sont amovibles. En cas de potence centrale, rabattez la palette du repose-pieds. Retirez ensuite les accoudoirs en les soulevant (Fig. 5.5), débranchez l'unité de commande manuelle, si nécessaire, (Fig. 5.7 - 5.8). Libérez la goupille de retenue (Fig. 5.6R). Vous pouvez à présent ranger le châssis. En libérant le mécanisme de roue libre (Fig. 5.5 RMP-RMT et Fig. 5.6 RMC) des côtés droit et gauche du châssis, vous pouvez placer le bloc moteur aussi près que possible de l'endroit où vous souhaitez le ranger.

Vous pouvez également, à l'aide du joystick faire monter ou descendre la base d'une rampe pour la rentrer ou la sortir d'une voiture en vue de la transporter.

En libérant le mécanisme de roue libre des côtés droit et gauche du châssis, vous pouvez placer le bloc moteur aussi près que possible de l'endroit où vous souhaitez le ranger.

Vous pouvez également, à l'aide du joystick faire monter ou descendre la base d'une rampe pour la rentrer ou la sortir d'une voiture en vue de la transporter.

**REMARQUE :** Chiffres fournis au verso

## ⚠️ AVERTISSEMENTS !

- Lorsque vous placez le fauteuil dans une voiture ou ailleurs, assurez-vous d'avoir éteint le boîtier de commande et d'avoir enclenché le mécanisme roue libre.
- Pour soulever le bloc moteur, utiliser les tubes latéraux du châssis.
- Sur les RMC, utilisez l'axe de la roulette arrière et la roue motrice. Faites attention si le fauteuil est en roue libre.

### Retrait du manipulateur :

**VR2** : Desserrez la molette de réglage sur le bras de support du module de commande et sortez délicatement le bras en le faisant glisser hors de sa fixation, (Fig. 5.7). Placez le boîtier de commande et le support du manipulateur dans un endroit sûr jusqu'à la prochaine utilisation.

**R-net** : Repérez le connecteur en ligne. Débranchez délicatement les fiches de sorte à séparer la gaine, (Fig. 5.8).

Pour remettre la commande manuelle, répétez le processus inverse.

### 5.3 Re-montage

Rabattez (Rehab) ou replacez (Standard) le dossier dans les montants et serrez délicatement les vis du levier. Selon le cas, rebranchez le boîtier de commande. Attachez les potences. Assurez-vous que le mécanisme roue-libre est enclenché. Vous pouvez maintenant utiliser votre fauteuil.

## ⚠️ AVERTISSEMENT !

- Ne soulevez jamais le fauteuil roulant par les accoudoirs. Ceux-ci étant amovibles, vous pourriez vous blesser ou endommager le fauteuil.
- Le fauteuil n'est pas prévu pour être utilisé avec un lève-personne (Fig. 5.4)

### 5.4 Relâchement du frein

## ⚠️ DANGER !

- Le mécanisme de relâchement du frein ne doit être utilisé qu'en cas de situation d'urgence et de perte d'alimentation, par ex. lorsqu'il reste une grande distance à couvrir pour que l'utilisateur rentre chez lui ou se mette en sécurité.
- Le mécanisme de relâchement du frein peut également servir en cas de perte totale d'alimentation, comme une panne du système de commande ou une panne de batterie.
- Le mécanisme de relâchement du frein ne doit pas être utilisé pour déplacer l'utilisateur comme s'il était dans un fauteuil manuel.
- Lors du fonctionnement normal du fauteuil, le mécanisme de relâchement du frein ne doit servir que pour garer le fauteuil ou l'entreposer.
- Ne poussez jamais le fauteuil occupé en haut ou en bas d'une pente avec le mécanisme de roue libre enclenché.

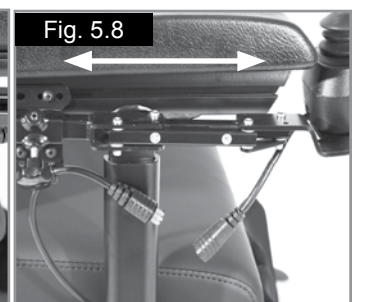
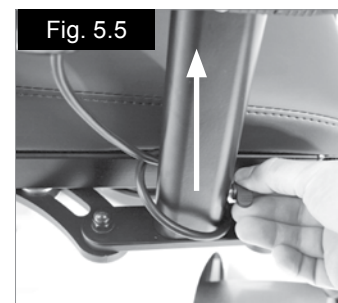
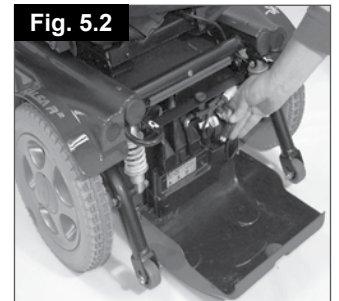

**SALSA R<sup>2</sup> et M<sup>2</sup> ci-dessous - à partir d'août 2010, (Fig. 5.9 - 5.11)**

En tournant le levier rouge vers l'extérieur des deux côtés du moteur, les freins sont désactivés du moteur.

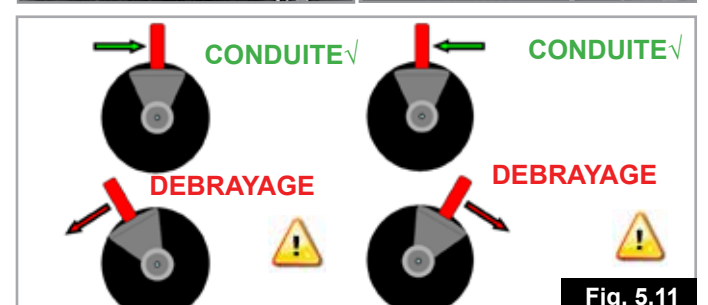
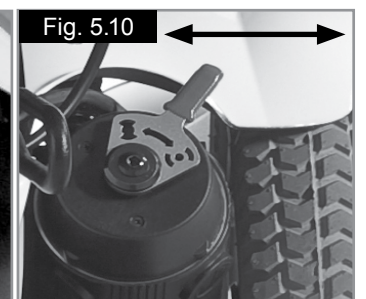
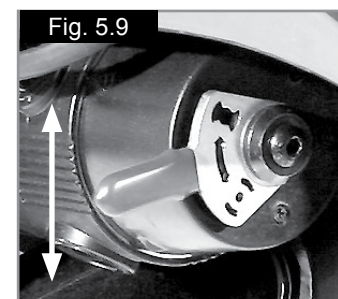

Pensez à mettre le boîtier de commande hors tension avant d'activer les leviers de relâchement, à défaut de quoi il vous faudra plus de force pour faire avancer le fauteuil.

### DANGER !

- Vous ne devez le faire qu'en cas d'urgence ou si vous voulez pousser votre fauteuil manuellement. Le levier de roue libre ne doit être utilisé que momentanément et ne doit pas servir à pousser le fauteuil en haut/en bas d'une pente lorsque l'utilisateur est assis dans le fauteuil.
- Le système de freinage automatique ne fonctionne que si les leviers de déverrouillage des freins se trouvent en position "Conduite" ou en position basse.
- Les surfaces du moteur peuvent être chaudes après l'utilisation. Faites attention de ne pas toucher le moteur en débrayant la roue libre.
- N'essayez jamais de désactiver le mécanisme de relâchement du frein lorsque vous êtes dans votre fauteuil, surtout si vous êtes en pente.
- Pensez à toujours bien remettre les leviers de relâchement du frein en position basse/de Conduite.

### 5.4.1 Rabat du dossier à inclinaison électrique/vérin à gaz (siège Standard).

#### AVERTISSEMENT !

La position inférieure du vérin électrique ou du vérin manuel à gaz DOIT correspondre à la profondeur d'assise.

Après avoir réglé la profondeur d'assise, vous DEVEZ vérifier que la position inférieure du vérin (électrique ou au gaz) correspond à la profondeur d'assise sélectionnée (utilisez le trou à 430 mm au bas du dossier pour une profondeur d'assise de 430 mm).

Après avoir plié le dossier, vous DEVEZ vérifier que la goupille de fixation du vérin (électrique ou au gaz) est insérée au bon endroit, en fonction de la profondeur d'assise sélectionnée. Par ex. utilisez le trou à 430 mm au bas du dossier pour une profondeur d'assise de 430 mm. Le non-respect de cette consigne peut résulter en un angle d'inclinaison dangereux et en la rupture du vérin pendant l'utilisation du fauteuil, représentant un risque de voir le dossier s'incliner en arrière et le fauteuil basculer.

1. Sortez la goupille de retenue, (Fig. 5.12).
2. Sortez la goupille de pivotement, (Fig. 5.13).
3. Dévissez les vis des boulons d'inclinaison du dossier, (Fig. 5.14).
4. Abaissez le dossier sur le siège, (Fig. 5.15).
5. Lors du remontage, utilisez l'orifice du dossier approprié, (Fig. 5.16). Voir l'avertissement plus haut.

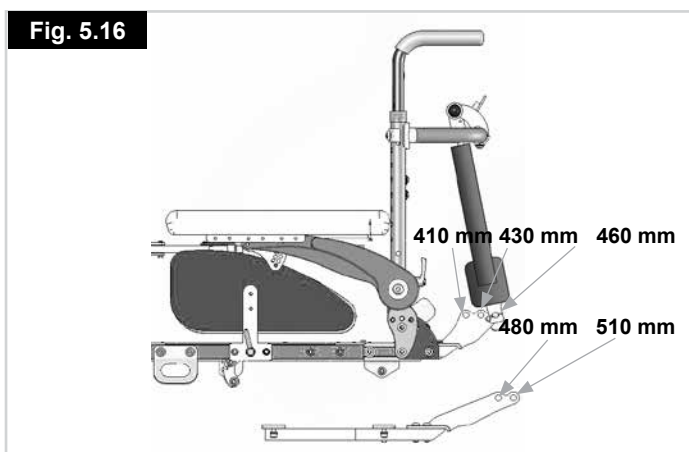
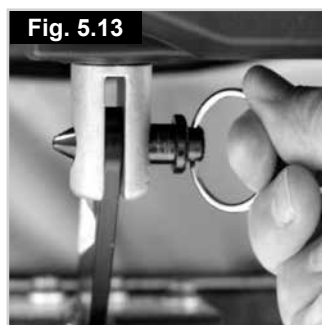

## 5.5 Suspension des roues motrices Salsa

Le fauteuil Salsa R2 est doté d'un système de suspension efficace et réglable, monté de série. Pour votre confort, la tension des ressorts de l'amortisseur peut être ajustée. Si vous tournez l'anneau en l'éloignant du ressort, vous obtenez une conduite du fauteuil plus souple. Si vous le tournez en direction du ressort, la conduite sera plus sûre. Cette option permet d'adapter le système de suspension au poids des différents utilisateurs, (Fig. 5.17). Nous vous recommandons d'effectuer les ajustements de suspension de façon similaire sur la droite et sur la gauche du fauteuil.

### ⚠ ATTENTION !

Le Salsa M2 utilise les mêmes unités de suspension que le Salsa R2, mais celles-ci nécessitent néanmoins d'être ajustées. La suspension du M2 fonctionne différemment et est équilibrée en usine pour garantir une performance optimale (Fig. 5.17.1).



## 5.6 Positionnement du joystick

### ⚠ AVERTISSEMENT !

- Vérifiez que le système de commande est solidement fixé et que le manipulateur est à la bonne position.
- La main ou le membre utilisé pour actionner le manipulateur doit prendre appui sur quelque chose, comme la manchette, par exemple.
- La main ou le membre ne doit pas uniquement reposer sur le joystick car les mouvements du fauteuil et les bosses pourraient influencer sur vos gestes.

Il existe deux types de système de commande : Quickie VR2 et Quickie R-net (pour plus d'informations, reportez-vous à la section 7 ou 8). Le boîtier de commande est fixé à un mécanisme coulissant permettant d'avancer ou de reculer le manipulateur.

- Dévissez la vis de verrouillage (Fig. 5.7).
- Glissez le pantographe pour le sortir ou pour le placer à la nouvelle position désirée (Fig. 5.8). Voir page 22.

Lorsque vous avez trouvé la position qui vous convient le mieux, fixez le coulisseau en resserrant la vis de verrouillage. Assurez-vous d'avoir bien serré la vis avant d'utiliser votre fauteuil et surtout avant de le transporter.

### ⚠ AVERTISSEMENT !

Assurez-vous d'avoir bien serré la vis avant d'utiliser votre fauteuil et surtout avant de le transporter.

## 5.7 Avant de prendre la route

- Activez le bouton Marche/Arrêt. L'indicateur de batterie clignote, puis reste allumé en continu après une seconde.
- Vérifiez que la vitesse maximale est réglée à un niveau qui vous convient.
- Poussez le joystick pour contrôler la vitesse et la direction du fauteuil.



## 5.8 Accoudoirs standard

### 5.8.1 Retrait et réinstallation des accoudoirs (siège Standard).

Les deux accoudoirs du fauteuil roulant peuvent être relevés pour permettre de monter ou de descendre latéralement du fauteuil, ((Fig. 5.18).

Pour monter ou descendre latéralement du fauteuil, relevez l'accoudoir vers le haut, jusqu'à la butée. Ceci vous permet de monter ou descendre du fauteuil latéralement. Pour rabaisser l'accoudoir, il vous suffit de le rabattre vers le bas, jusqu'à la butée. Ne laissez pas l'accoudoir retomber tout seul, accompagnez-le jusqu'en bas.

#### Accoudoir inclinable :

- Dévissez le levier au bas du pivot inférieur de l'accoudoir.
- Soulevez l'accoudoir pour le sortir de son tube de logement. Vous pouvez maintenant l'incliner en arrière, (Fig. 5.18.1).

### 5.8.2 Réglage de la hauteur des accoudoirs avec un siège Standard

La section suivante explique comment régler la hauteur de l'accoudoir. Qu'il s'agisse d'un réglage minime ou plus important, le processus se fait en deux étapes :

PARTIE 1 : Réglage de la hauteur de l'accoudoir par rotation  
PARTIE 2 : Réglage de l'angle des manchettes.

#### 1. Réglage précis.

##### PARTIE 1 (Fig. 5.19 et 5.20)

La vis de réglage de 5 mm permet de modifier précisément la hauteur des accoudoirs dans une plage de 25 mm.

1. Desserrez les vis de rotation de 6 mm sur les deux accoudoirs (B).
2. Tournez les vis de réglage (C) dans le sens contraire des aiguilles d'une montre pour élever l'accoudoir ou dans le sens horaire pour l'abaisser.
3. Resserrez les deux vis de rotation (B).

Utilisez un couple de serrage de 20 N/m ou 177 in/lb.

##### PARTIE 2 (Fig. 5.21 et 5.22)

1. Desserrez les vis de rotation des manchettes de 4 mm (A) sur les deux accoudoirs. Inclinez les deux manchettes vers le bas (ou vers le haut si l'accoudoir a été rabaisé) jusqu'à ce qu'elles soient à l'angle d'inclinaison désiré. Vérifiez que la hauteur est correcte.
2. Resserrez les deux vis de rotation des manchettes (A).

Utilisez un couple de serrage de 10 N/m ou 88,5 in/lb pour les deux jeux de vis

#### AVERTISSEMENT !

Le serrage des deux jeux de vis doit être régulièrement inspecté. Si les vis sont desserrées, les manchettes pourraient glisser vers l'avant lorsque vous posez le bras.

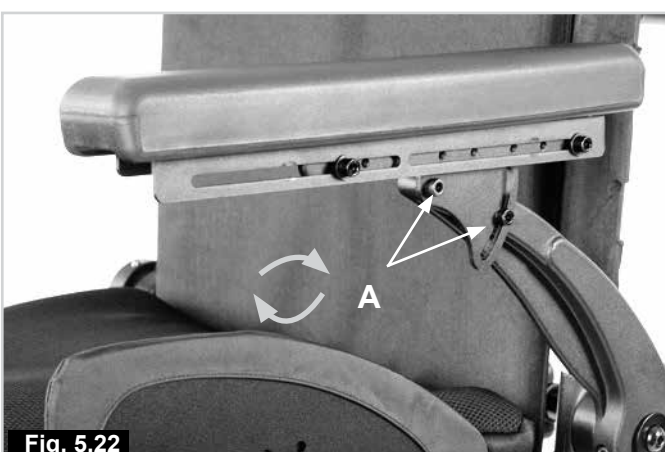
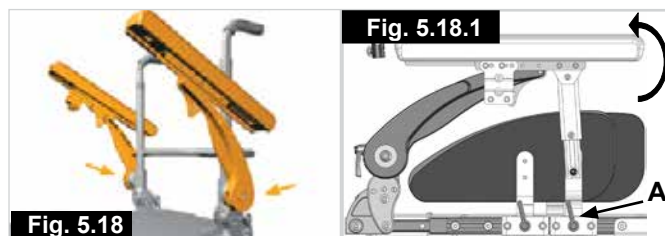

## 2. Réglage approximatif.

### PARTIE 1

1. Pour un réglage supérieur à 2,54 cm, retirez les vis de rotation de 6 mm sur les deux accoudoirs (Fig. 5.23).
2. Enlevez les deux accoudoirs. (Fig. 5.24)
3. Retirez les deux jeux de vis de 4 mm des anneaux de réglage des accoudoirs. (Fig. 5.25)
4. Faites pivoter les anneaux de réglage de la hauteur des accoudoirs (Fig. 5.26) jusqu'à obtention de la hauteur désirée, désignée dans le tableau de configuration (Fig. 5.35), page 25.
5. Remplacez les vis des anneaux de réglage conformément au tableau de configuration. (Fig. 5.27)
6. Utilisez un couple de serrage de 10 N/m ou 88,5 in/lb.
7. Remettez les accoudoirs en place. (Fig. 5.28)
8. Remettez en place les vis de rotation des accoudoirs des deux côtés du fauteuil, sans serrer complètement. (Fig. 5.29)



**PARTIE 2**

1. Desserrez les vis de rotation des manchettes de 4 mm (A) sur les deux accoudoirs. (Fig. 5.30).
2. Desserrez les vis de rotation de 6 mm sur les deux accoudoirs (B). Utilisez la vis de réglage précis de la hauteur de 5 mm (C) pour affiner le réglage de la hauteur. Tournez la vis dans le sens contraire des aiguilles d'une montre pour élever l'accoudoir et dans le sens horaire pour l'abaisser, (Fig. 5.31).
3. Inclinez les deux manchettes vers le bas (ou vers le haut si l'accoudoir a été rabaissé) jusqu'à ce qu'elles soient à l'angle d'inclinaison désiré. Vérifiez que la hauteur est correcte, resserrez les deux vis de rotation des accoudoirs, (A). (Fig. 5.32).
4. Reportez-vous à l'étape 2 pour le réglage précis.
5. Resserrez les vis de rotation de 6 mm sur les deux accoudoirs (B). (Fig. 5.33).
6. Utilisez un couple de serrage de 20 N/m ou 177 in/lb.
7. Resserrez les deux vis de rotation des manchettes (A). Utilisez un couple de serrage de 10 N/m ou 88,5 in/lb pour les deux jeux de vis, (Fig. 5.34).

**⚠ AVERTISSEMENT !**

Le serrage des deux jeux de vis doit être régulièrement inspecté. Si les vis sont desserrées, les manchettes pourraient glisser vers l'avant lorsque vous posez le bras.

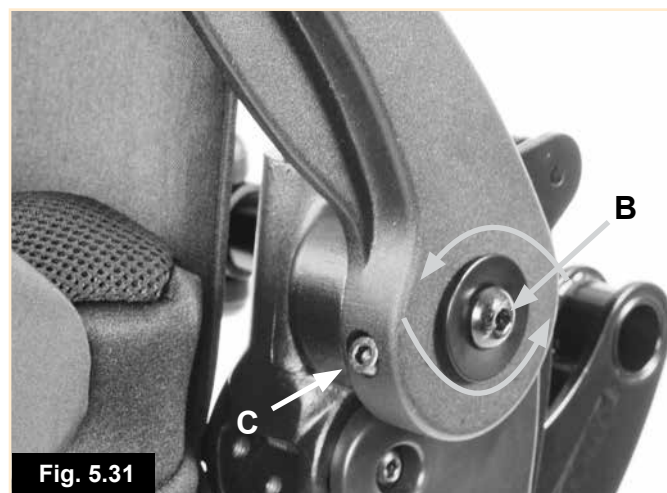

Fig. 5.31



Fig. 5.32



Fig. 5.33

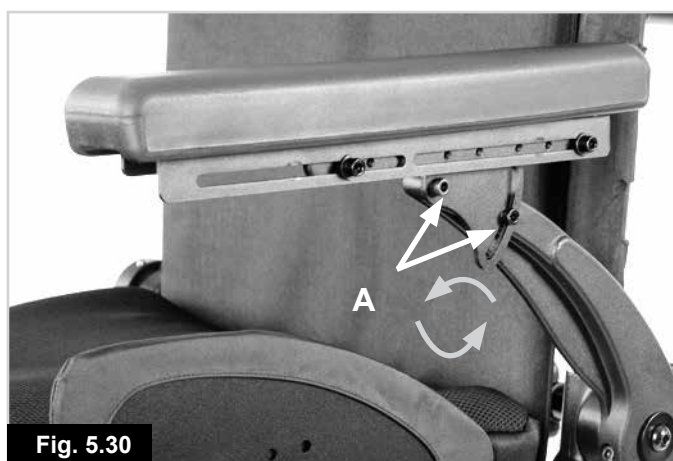

Fig. 5.30

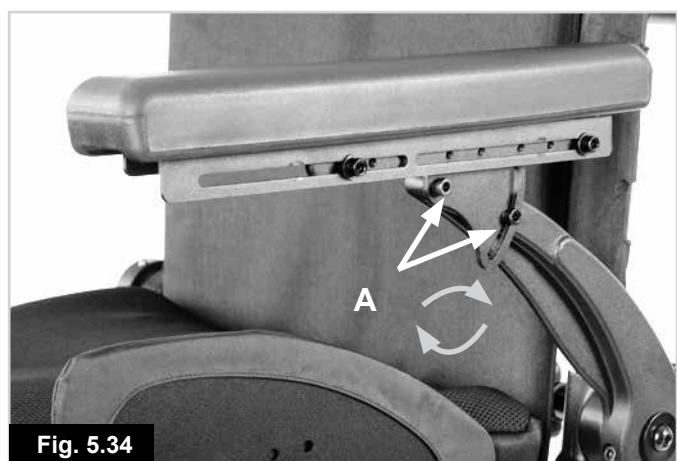
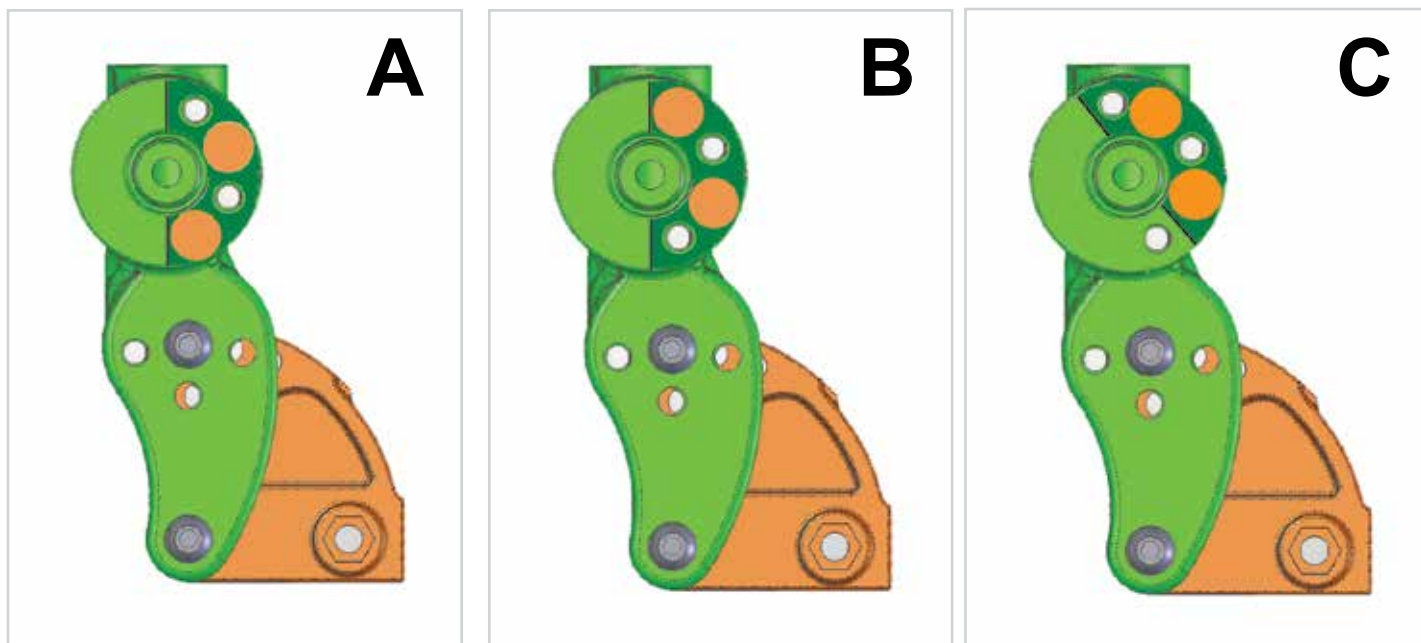

Fig. 5.34



	<b>SCHÉMA DE CONFIGURATION STANDARD</b>	
<b>ANGLE D'INCLINAISON DU DOSSIER (Degrés)</b>	<b>HAUTEUR DES ACCOUDOIRS (mm)</b>	<b>POSITION DE LA BAGUE DE RÉGLAGE</b>
-4	305 - 254	A
-4	252 - 229	B
0	305 - 254	A
0	252 - 229	B
4	305 - 267	A
4	279 - 229	B
8	305 - 229	B
12	305 - 229	B
12	248 - 229	C
16	305 - 254	B
16	260 - 229	C

Fig. 5.35

### 5.8.3 Réglage de l'emplacement des manchettes standard

(Fig. 5.36 - 5.39)

1. Vous pouvez régler la position de la manchette avec précision. Il suffit pour cela de desserrer les vis de réglage de 4 mm de la manchette (D). (Fig. 5.36)
2. En présence d'un boîtier de commande, dévissez les vis de retenue qui fixent le boîtier à l'accoudoir (E), (Fig. 5.37).
3. Après avoir dévissez les vis, glissez la manchette à la position désirée. La marge de réglage vers l'avant ou l'arrière est de 10 cm (Fig. 5.38).
4. Resserrez les vis de réglage (D). (Fig. 5.39).
5. Utilisez un couple de serrage de 10 N/m ou 88,5 in/lb.

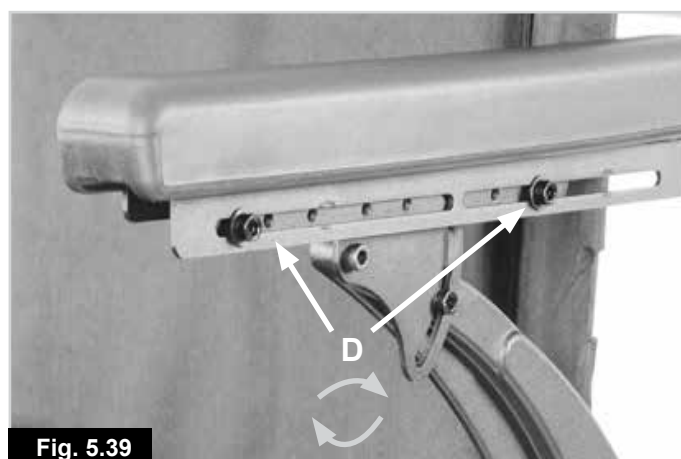
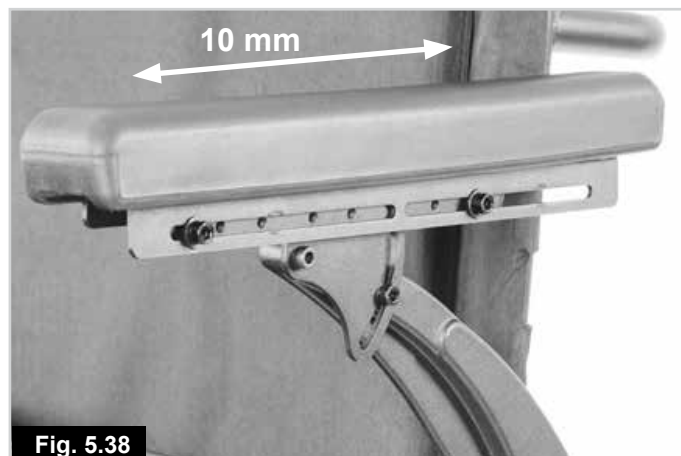
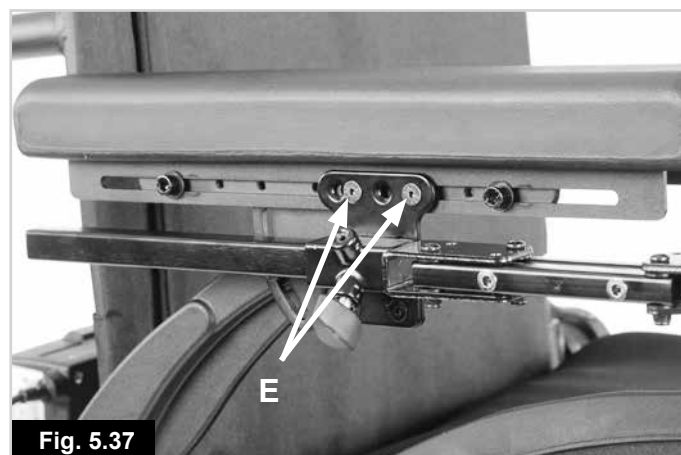
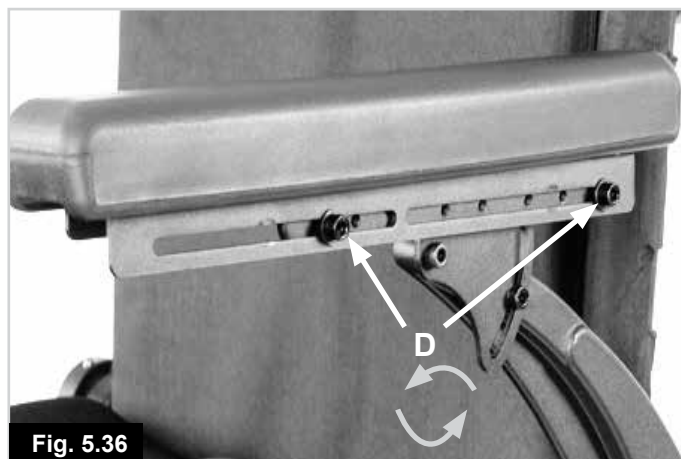

#### 5.8.4 Retrait des accoudoirs (siège Rehab)

Les deux accoudoirs du fauteuil roulant sont amovibles pour permettre de monter ou de descendre latéralement du fauteuil.

Veillez consulter le guide pour le type d'accoudoir.

##### Pour les accoudoirs à montant unique :

- Dévissez la molette au bas du montant,
- Levez l'accoudoir de manière à l'extraire de son tube de logement, (Fig. 5.40).

##### Accoudoir inclinable :

- Dévissez la molette au bas du pivot inférieur de l'accoudoir.
- Soulevez l'accoudoir pour le sortir de son tube de logement. Vous pouvez maintenant l'incliner en arrière, (Fig. 5.41).

#### 5.8.5 Installation des accoudoirs

Veillez consulter le guide pour le type d'accoudoir.

##### Réglage de l'accoudoir à montant unique :

Vous pouvez régler la hauteur de l'accoudoir à montant unique en fonction des besoins individuels.

1. Retirez la vis de retenue située à l'extérieur de l'accoudoir (A)
2. Réglez l'accoudoir à la hauteur désirée, puis resserrez la vis de retenue (A). (Fig. 5.40).

##### Accoudoir inclinable :

Depuis sa position inclinée en arrière, rabaissez l'accoudoir et insérez le montant dans son tube de logement.

Serrez la molette du tube de logement pour verrouiller le montant, (Fig. 5.41).

#### 5.8.6 Réglage de la largeur de l'accoudoir (siège Jay et Jay Comfort uniquement)

Pour régler la largeur :

- Dévissez les quatre vis (clé de 13 mm) comme illustré (Fig. 5.42).
- Glissez les plaques de fixation à la position désirée (Fig. 5.43).
- Resserrez les vis.

**REMARQUE :** Vérifiez que la nouvelle position des accoudoirs n'entrave pas le fonctionnement d'éventuels modules de positionnement du siège, comme le module d'élévation/inclinaison, etc.

#### 5.8.7 Réglage de la hauteur de l'accoudoir

Veillez consulter le guide pour le type d'accoudoir.

##### Accoudoir à montant unique (Siège Comfort, Rehab et Recaro) :

Le réglage de la hauteur des accoudoirs se fait au moyen des vis filetées situées à l'extrémité avant du plongeur.

Pour régler la hauteur (Fig. 5.40) desserrez les vis de réglage (clé hexagonale de 3 mm), placez l'accoudoir à la position désirée et resserrez les vis.

Accoudoir inclinable, (Fig. 5.41):

- Desserrez la vis du tube de logement arrière de l'accoudoir.
- Glissez l'accoudoir vers le haut ou le bas de manière à l'insérer dans le cadre du dossier.
- Serrez la vis à la hauteur désirée.
- Desserrez la vis du montant avant.
- Réglez la hauteur avant.
- Revissez toutes les vis.
- Faites pareil de l'autre côté.

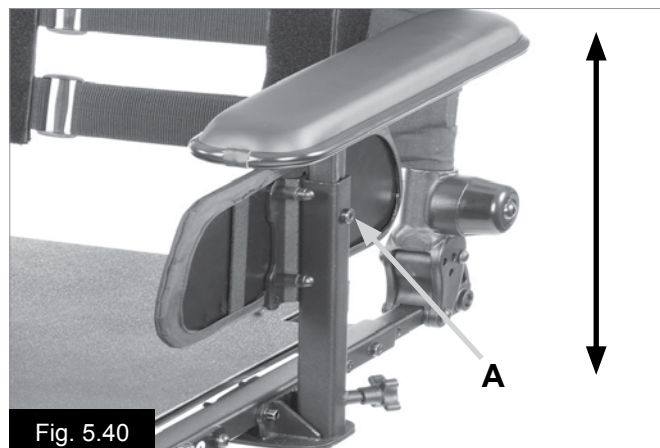

Fig. 5.40



Fig. 5.41

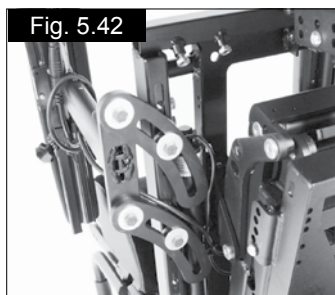

Fig. 5.42

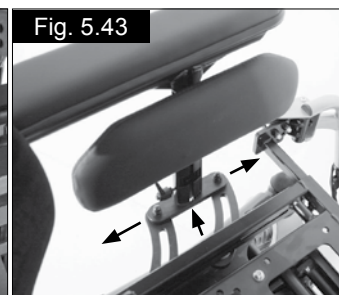

Fig. 5.43

#### 5.9 Repose-jambes



**AVERTISSEMENT !**

- Toujours prêter attention à l'environnement dans lequel vous évoluez pour éviter de vous blesser lorsque les repose-jambes sont déployés.
- Avant d'utiliser le fauteuil, toujours s'assurer que les repose-jambes ou les repose-pieds n'entrent pas en contact avec les roulettes.
- Ne soulevez et ne portez jamais un fauteuil en l'attrapant par le repose-pieds.
- Comme avec tout organe mobile, veillez à ne pas vous pincer les doigts.

### 5.9.1 Retrait du repose-pied

Pour escamoter le repose-pied :

- Enfoncez le loquet de verrouillage et pivotez le repose-pied vers l'extérieur, (Fig. 5.44).
- Pour le retirer, levez et sortez le repose-pied par le haut (Fig. 5.45).

**Pour réinstaller :**

- Alignez les orifices et les goujons, (Fig. 5.46).
- Insérez le repose-pied dans son tube de logement.
- Repoussez le repose-pied vers l'intérieur jusqu'à ce qu'il s'enclenche, (Fig. 5.47).

**Pour régler l'angle :** (Fig. 5.48 - 5.49).

- À l'aide d'une clé hexagonale de 5 mm et d'une clé de 13 mm, desserrez le goujon A.
- Retirez le goujon B.
- Inclinez le tube de logement jusqu'à ce que les orifices s'alignent avec l'orifice supérieur.
- Réinsérez le goujon.

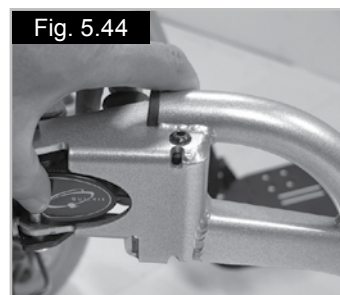

Fig. 5.44

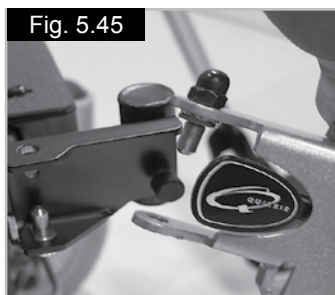

Fig. 5.45

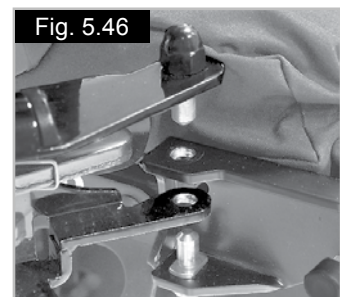

Fig. 5.46

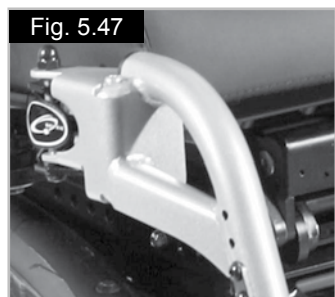
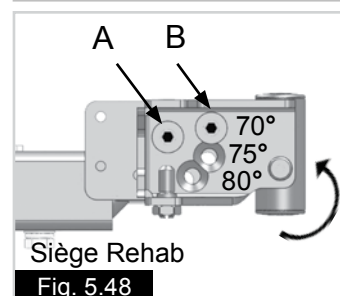

Fig. 5.47



Siège Rehab

Fig. 5.48



Siège Rehab

Fig. 5.49

### 5.9.2 Réglage de la profondeur des potences avec un siège Standard

- Enlevez les deux jeux de vis de 5 mm servant au réglage de la profondeur des potences, (Fig. 5.50).
- Glissez les deux potences à la position désirée (Fig. 5.51, encart (B)).
- Remplacez et serrez les deux jeux de vis de réglage de la profondeur, (Fig. 5.52).
- Utilisez un couple de serrage de 20 N/m ou 177 in/lb.



Fig. 5.50

Fig. 5.52

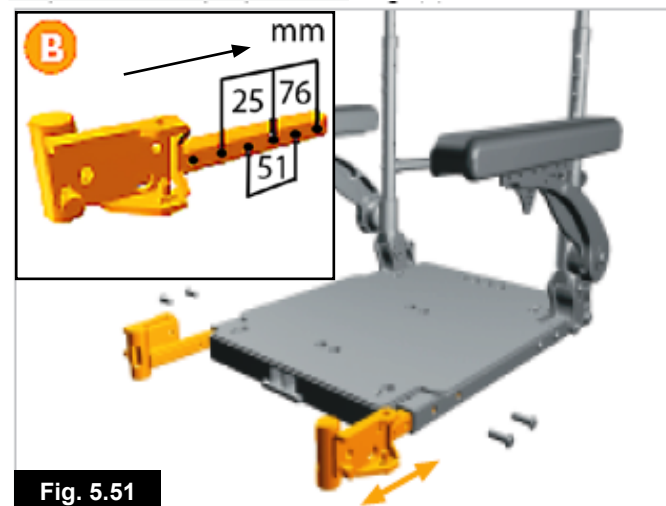

Fig. 5.51

### 5.9.3 Palettes

Il est possible de rabattre les palettes pour monter et descendre plus facilement du fauteuil.

#### ⚠ AVERTISSEMENT !

Ne prenez jamais appui sur les repose-pieds pour vous mettre debout, car le poids de votre corps peut faire basculer le fauteuil vers l'avant. Ceci pourrait entraîner des blessures et endommager les repose-pieds.

### 5.9.4 Réglage de la longueur des repose-pieds

Pour régler la longueur des repose-pieds, enlevez les boulons/vis sur le tube du repose-pied (Fig. 5.53, 70° et 5.54), montage central), puis réglez à la hauteur désirée. Vérifiez d'avoir bien resserré les boulons/vis avant de réutiliser votre fauteuil roulant.

**REMARQUE :** Il est possible de couper et de raccourcir le tube intérieur du repose-pied si vous voulez surélever plus encore la position du repose-pied.

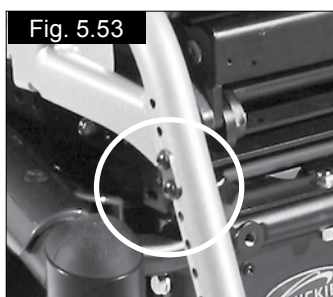

Fig. 5.53

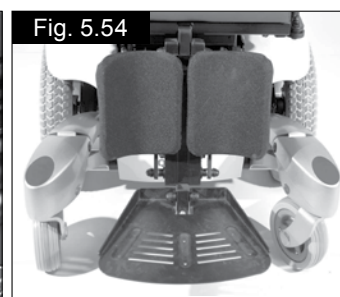

Fig. 5.54

### 5.9.5 Repose-jambes manuel avec/sans compensation

#### **Pour relever :**

Tirez les repose-jambes vers le haut jusqu'à la hauteur voulue. Ils s'enclencheront automatiquement à la position choisie.

#### **Pour abaisser :**

Pousser lentement le levier de déblocage vers l'avant. L'angle des repose-jambes diminue. Dès que vous relâchez le levier, le repose-jambes se bloquera dans la position actuelle, (Fig. 5.55).

#### **AVERTISSEMENT !**

Lorsque vous relevez ou abaissez les repose-jambes, veillez à ne pas vous prendre les doigts dans le mécanisme de réglage situé entre le châssis et les pièces mobiles du repose-pieds.

**REMARQUE :** Veuillez vous reporter à la Section 7 pour toute information sur les commandes.

### 5.9.6 Repose-jambe électrique (ELR, Fig. 5.56) ou repose-jambe avec compensation, (ALR, Fig. 5.57).

**REMARQUE :** vous pouvez actionner les repose-jambes droit et gauche simultanément.

Pour actionner un repose-jambe ou un repose-jambe articulé :

Commande VR2 :

Les boutons du vérin peuvent actionner n'importe quel vérin compatible. Le fonctionnement dépend des options installées sur votre fauteuil, (Fig. 5.58).

Pour actionner le repose-jambes, l'inclinaison d'assise, l'élévation d'assise ou l'inclinaison du dossier :

- Appuyez sur l'un des boutons du vérin représentés par le symbole du siège pour sélectionner le mode du vérin.
- Actionnez le joystick vers la gauche ou vers la droite pour sélectionner le vérin désiré (vérin 1 ou vérin 2). Votre sélection est indiquée par un voyant lumineux rouge en regard du sélecteur du vérin.
- Actionnez le joystick vers l'avant ou vers l'arrière pour élever ou abaisser les repose-jambes.
- Relâchez le joystick une fois l'angle désiré atteint.
- Pour revenir en mode Conduite, appuyez à nouveau sur le bouton du vérin.

#### **ATTENTION !**

Lorsque les repose-jambes sont entièrement levés ou abaissés, relâchez le joystick pour éviter d'endommager le vérin.



Commande R-net

Pour plus de détails, veuillez consulter le manuel d'utilisation R-net.

Fig. 5.55



Fig. 5.56



Fig. 5.57



Fig. 5.58





### 5.9.7 Repose-jambe central électrique, (PCML).

#### AVERTISSEMENT !

Une option du programme permet d'abaisser complètement le repose-pied jusqu'au sol pour que l'utilisateur puisse monter et descendre plus facilement du fauteuil. A noter que lorsque cette option est activée, aucun objet, ni membre du corps ne doit se trouver dans la zone située autour et sous le repose-pied, afin d'éviter tout dégât matériel ou blessure.

#### ATTENTION !

Lorsque les repose-jambes sont entièrement levés ou abaissés, relâchez le joystick pour éviter d'endommager le vérin.

#### Pour régler la longueur de la potence centrale électrique, (Fig. 5.59).

- Dévissez les 2 goujons (A) à l'aide d'une clé hexagonale de 5 mm.
- Glissez le repose-jambes à la longueur désirée (B).
- Resserrez les 2 goujons (A).

**REMARQUE :** Pour faciliter l'accès, élevez ou inclinez le siège via le vérin ou inclinez le siège en suivant les consignes d'accès à la batterie énoncées à la Section 10 du présent manuel.

#### Boîtier de commande de vérin Quickie :

Les boutons d'activation directe du vérin peuvent actionner n'importe quel vérin compatible. Le fonctionnement dépend des options installées sur votre fauteuil. Pour actionner le repose-jambes, l'inclinaison d'assise, l'élévation d'assise ou l'inclinaison du dossier ;

- Poussez vers l'avant l'interrupteur du vérin concerné jusqu'à obtention de l'angle et de la hauteur désirés.
- Relâchez l'interrupteur. Le vérin s'arrête.

Lorsque le vérin a atteint sa position minimum/maximum, relâchez l'interrupteur pour éviter d'endommager le vérin. (Fig. 5.60)



#### Commande R-net

Pour plus de détails, veuillez consulter le manuel d'utilisation R-net.

Fig. 5.59

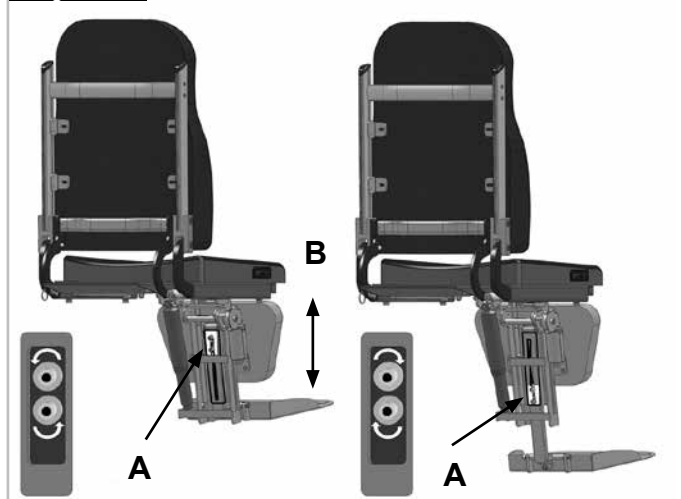

Fig. 5.60

## 6.0 Assise

### 6.1 Assise rigide

L'assise rigide permet d'utiliser des coussins anti-escarres, tels que les coussins Jay, (Fig. 6.1).

### 6.2 Coussins du siège

Les coussins fournis par Sunrise Medical sont dotés de bandes Velcro® qui correspondent aux attaches situées sur l'assise, (Fig. 6.2).

#### AVERTISSEMENT !

Vérifiez qu'elles sont alignées avant d'utiliser le fauteuil roulant. Si vous utilisez d'autres coussins, ces derniers doivent également être munis de bandes Velcro® placées aux mêmes endroits pour éviter que le coussin ne glisse de l'assise.

**REMARQUE :** Les coussins fournis par Sunrise Medical sont tous dotés de housses amovibles.

### 6.3 Housses amovibles

Les housses sont entièrement amovibles car elles sont munies de fermetures Éclair et de Velcro®. Une fois toutes les attaches retirées, vous pouvez enlever les housses. La fermeture Eclair du dossier se trouve en dessous du coussin.

### 6.4 Toile de dossier

Le fauteuil Salsa est livré avec la toile pour dossier Optima, dont la tension peut être adaptée aux besoins de chacun.

### Dossier réglable en tension

Pour modifier la forme et/ou la tension du dossier Optima, retirez la housse matelassée située à l'arrière du dossier pour accéder aux élastiques. Desserrez ou serrez les élastiques à votre guise. (pour un confort et un soutien absolus, placez une personne dans le fauteuil pendant les réglages). Assurez-vous de bien attacher les élastiques et remettez la housse matelassée en place avant utilisation, (Fig. 6.3).

### 6.5 Dossiers JAY

Un dossier Rehab permet l'installation d'un dossier JAY, disponible en option.

### 6.6 Réglage manuel de l'angle du dossier fixe Rehab

Pour régler l'angle du dossier :

- A l'aide d'une clé de 13 mm.
- Retirez les deux vis du mécanisme d'inclinaison mécanique fixe, (Fig. 6.4).
- Après avoir retiré les vis, réglez l'angle du dossier entre -3° et 12°.
- Remplacez et resserrez toutes les vis au couple de serrage adéquat.

#### AVERTISSEMENT !

Avant de réutiliser votre fauteuil, vérifiez que les 4 vis sont correctement serrées et que le dossier tient fermement en place.

### 6.7 Réglage de la largeur du siège Standard

1. Retirez les vis de 5 mm servant au réglage de la largeur (A) et la vis de 4 mm servant au tendeur de dossier (B), (Fig. 6.5).
2. Réglez le rail gauche du siège, avec l'accoudoir et le dossier à la largeur désirée. Reportez-vous aux réglages de la largeur du siège (C), (Fig. 6.6). Remplacez les boulons et serrez à 10 Nm, (A-B)

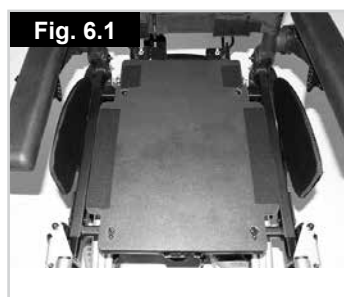

Fig. 6.1



Fig. 6.2



Fig. 6.3

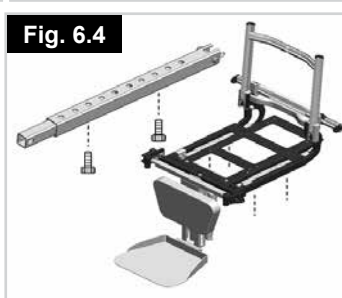

Fig. 6.4

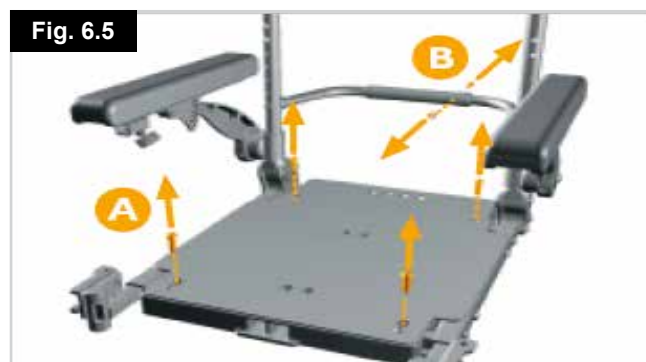

Fig. 6.5

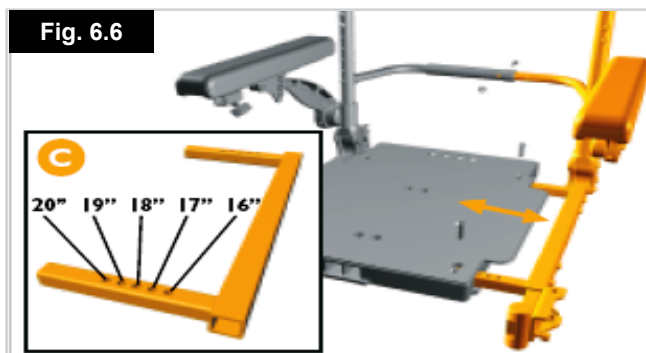

Fig. 6.6

## 6.8 Profondeur du siège Rehab

- Desserrez ou retirez les vis de réglage de la largeur des accoudoirs à l'aide d'une clé de 13 mm, (1 et 2, Fig. 6.7).
- Desserrez les vis de fixation du mécanisme d'inclinaison mécanique fixe / vérin à gaz / vérin électrique à l'aide d'une clé de 13 mm (1 et 3, Fig. 6.8).
- Faites pareil de l'autre côté.
- Glissez le cadre du siège interne à la position désirée.
- Remplacez et resserrez les vis et les plaques de fixation.

**REMARQUE :** Vous devrez éventuellement retirer les plaques incurvées qui déterminent l'angle de bascule de l'assise fixe (Section 6.14).

### ⚠ AVERTISSEMENT !

- Sunrise Medical recommande vivement de confier cette manipulation à votre service après-vente agréé Sunrise Medical.

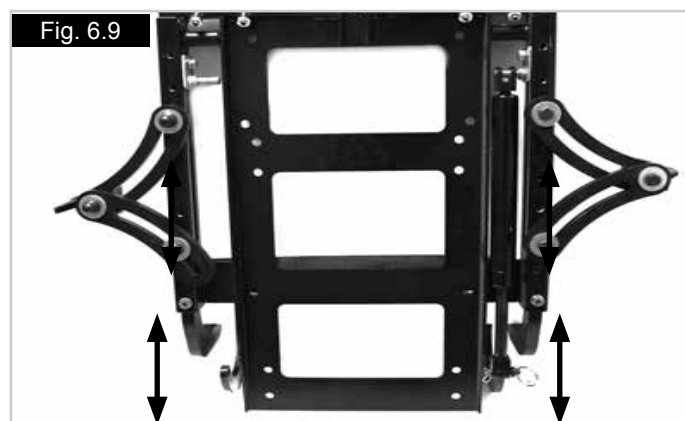
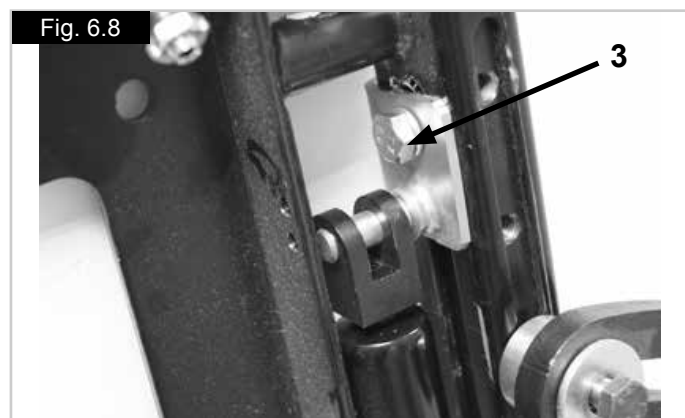
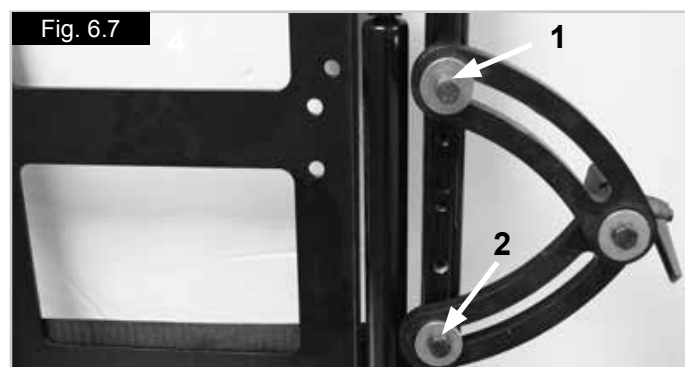

## 6.9 Réglage de la hauteur du siège Standard

### ⚠ AVERTISSEMENT !

Veillez à ne pas vous coincer les doigts dans le châssis supérieur. Demandez à une autre personne de maintenir le siège pendant le réglage.

#### Pour régler la hauteur d'assise :

##### Salsa R2 à roue motrice propulsion avec interface de module uniquement :

- Retirez les deux vis de la fixation avant de l'interface d'assise à l'aide d'une clé hexagonale de 5 mm.
- Retirez les vis à l'arrière de l'interface d'assise.
- Installez le kit d'extension de hauteur du siège à l'arrière de l'interface et connectez-le au châssis.
- Connectez la partie avant du kit de connexion aux orifices inférieurs.
- Resserrez toutes les fixations au couple de serrage approprié.

##### Salsa M2 à roue motrice centrale uniquement :

- Dévissez les deux vis du levier de manœuvre situées sous le châssis du siège qui relient le châssis du siège à l'interface du module du siège.
- Rabattez le châssis du siège vers l'arrière et fixez-le avec la barre de sécurité (comme pour le capot d'une voiture).

### ⚠ ATTENTION !

- Selon les options installées, le siège peut être lourd. Il est recommandé de prévoir deux personnes pour effectuer cette opération.
- Évitez de pivoter le siège à plus de 60° vers l'arrière.
- Retirez les deux vis à tête creuse des montants arrière du siège.
- Élevez/abaissez le siège à la position désirée.
- Alignez les trous, puis remplacez et resserrez les vis à tête creuse.
- Retirez les deux vis à tête creuse des montants avant du siège.
- Élevez/abaissez la hauteur des montants à la position désirée.
- Alignez les trous, puis remplacez et resserrez les vis à tête creuse.
- Fermez le siège, puis remplacez et resserrez les molettes (Fig. 6.10).

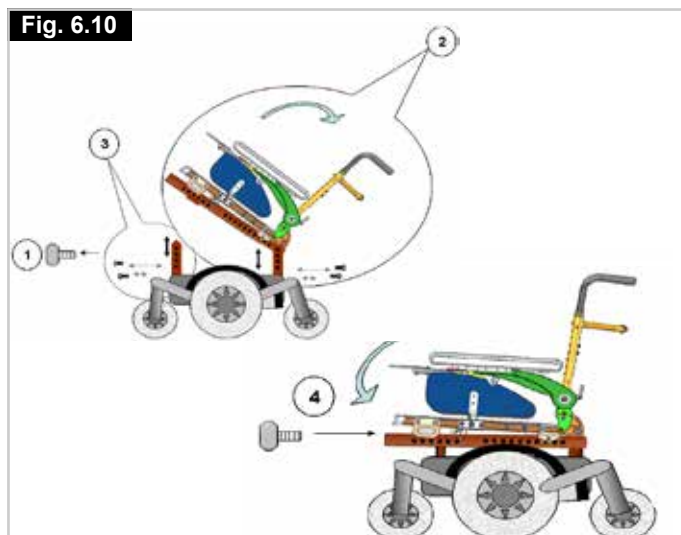

## 6.10 Réglage de la profondeur du siège Standard

1. Retirez les vis de 5 mm servant au réglage de la profondeur, des deux côtés du siège, (Fig. 6.11).



2. Glissez le dossier et les accoudoirs à la position permettant d'obtenir la profondeur d'assise désirée. Reportez-vous au schéma de position des profondeurs (A), (Fig. 6.12).

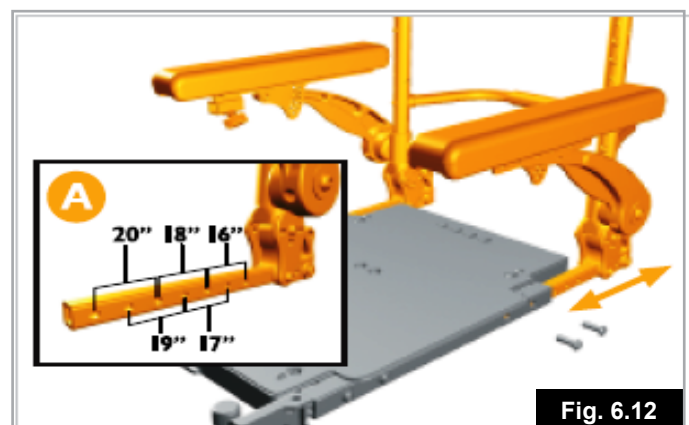

3. Remplacez et serrez les deux jeux de vis de réglage de la profondeur. Utilisez un couple de serrage de 20 N/m ou 177 in/lb, (Fig. 6.13).



## 6.11 Réglage de l'angle d'inclinaison du dossier

1. Retirez les vis de positionnement de 5 mm de la plaque du dossier (A) des deux côtés du dossier. Desserrez les vis de rotation de 5 mm de la plaque du dossier (B) des deux côtés du dossier.

**REMARQUE :** La position de départ de la vis de positionnement (A) peut être différente de celle illustrée ci-dessous à la Fig. 6.14.

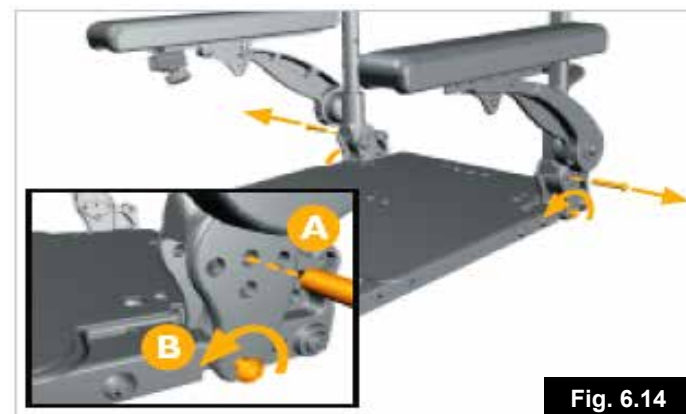

2. Inclinez le dossier vers l'avant et l'arrière à l'angle désiré. Reportez-vous aux différentes configurations ci-dessous, (Fig. 6.15 à la page suivante).

Fig. 6.15

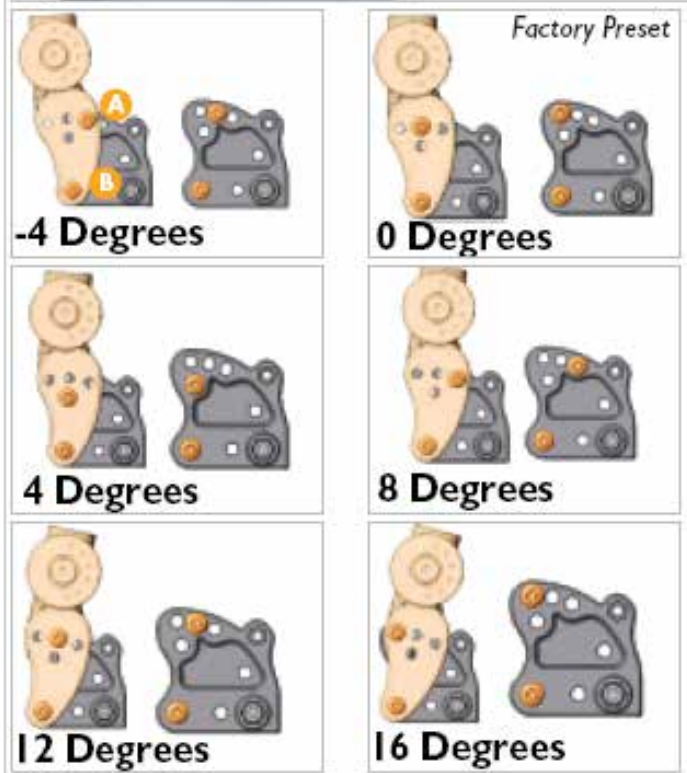

3. Réinsérez et resserrez les vis de positionnement et les vis de la plaque de dossier (A et B). Utilisez un couple de serrage de 20 N/m ou 177 in/lb, (Fig. 6.16).

**REMARQUE :** Les figures ci-dessous correspondent à un angle d'inclinaison de 8 degrés.

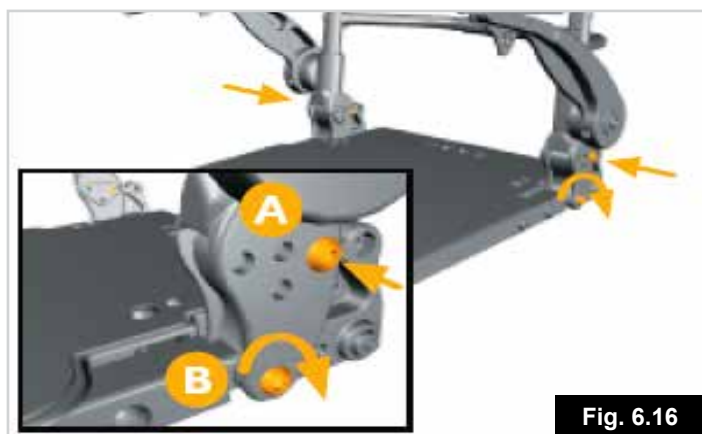

Fig. 6.16

## 6.12 Réglage de la hauteur du dossier

1. Commencez par retirer la housse de la toile, (Fig. 6.17).

Fig. 6.17



2. Desserrez les sangles de la toile. Il n'est pas nécessaire d'enlever la toile, (Fig. 6.18).

Fig. 6.18



3. Retirez les vis de retenue de la toile. Vous pouvez maintenant relever la toile pour accéder aux vis cruciformes cachées, (Fig. 6.19).

Fig. 6.19



4. Retirez les vis de 4 mm du tendeur de dossier et le tendeur lui-même, (Fig. 6.20).

**REMARQUE :** Cette étape n'est pas toujours nécessaire. Si les poignées sont assez hautes, il est possible que les vis du tendeur de dossier ne viennent pas se loger dans les montants des poignées. Pour le vérifier, sautez cette étape et passez aux étapes 5 et 6. Si le tendeur ne gêne pas le mouvement des poignées, vous pouvez le laisser en place.

Fig. 6.20



5. Retirez les vis de 4 mm servant au réglage des montants du dossier, (Fig. 6.21).

Fig. 6.21



6. Placez les tubes du dossier à la position désirée, (Fig. 6.22).

Fig. 6.22



7. Remplacez les vis de réglage des tubes du dossier. Utilisez un couple de serrage de 10 N/m ou 88,5 in/lb, (Fig. 6.23).

Fig. 6.23



8. Si vous l'avez retiré à l'étape 4, remplacez le tendeur de dossier et ses vis de fixation. Utilisez un couple de serrage de 10 N/m ou 88,5 in/lb, (Fig. 6.24).

**REMARQUE :** Vous pouvez également remettre maintenant le tendeur de dossier à sa place.

Fig. 6.24



9. Remplacez les deux vis supérieures de la toile. Vérifiez que les vis passent bien à travers les œillets de la toile (A), (Fig. 6.25).

Fig. 6.25



10. Resserrez les sangles de la toile, (Fig. 6.26).



11. Remettez la toile en place, (Fig. 6.27).



### 6.13 Dossier à réglage manuel (siège Standard)

Pour le réglage de la profondeur, voir la section 6.8.

Pour incliner l'angle du dossier :

- Tirez le levier situé en haut du dossier, lequel actionne le vérin à gaz.
- Maintenez le levier et réglez le dossier à l'angle désiré.
- Le dossier restera à la position dans laquelle il se trouve au moment où vous relâchez le levier.
- Si vous souhaitez régler le dossier en position verticale, vous devrez éventuellement encourager le mouvement vers l'avant du dossier (Fig. 6.28).



### 6.14 Réglage manuel de l'angle d'assise du SALSA

Pour régler l'angle d'assise, dévissez les vis fixant l'attache « banane » entre le module d'interface d'assise et le module d'assise Packer. Réglez l'angle d'inclinaison du siège à 0°, 3°, 6° ou 9°, puis replacez et resserrez la vis située entre le module d'interface d'assise et le module d'assise Packer. (Fig. 6.29).

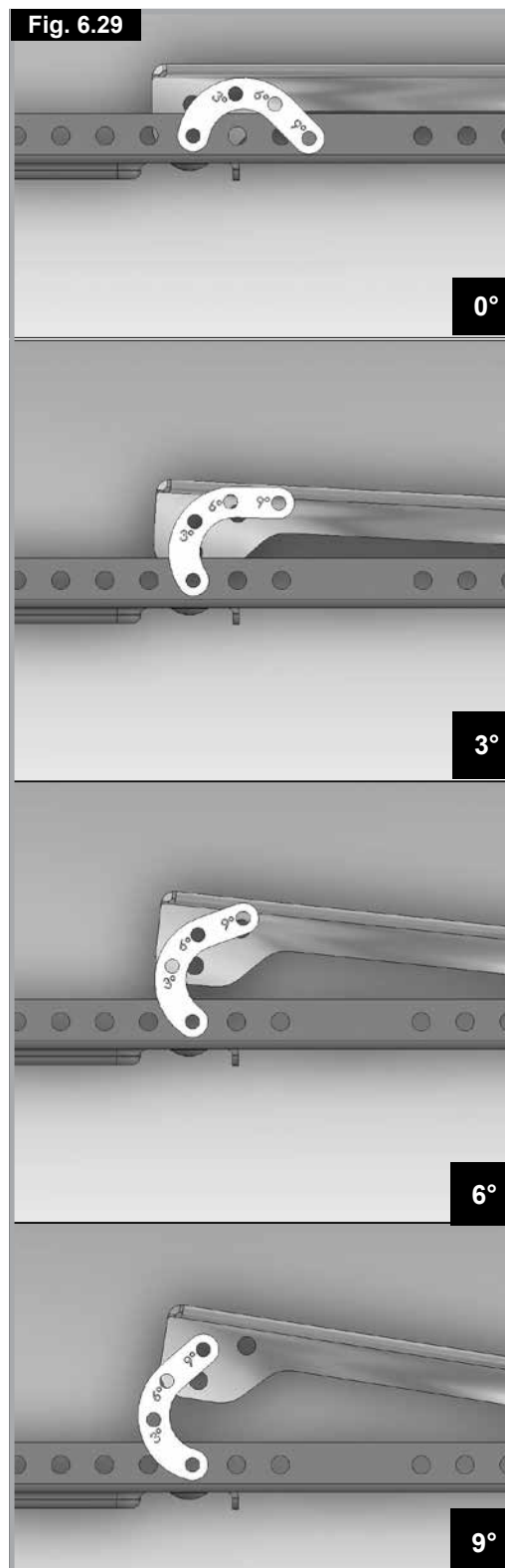

### 6.15 Dossier à réglage manuel (Siège Rehab à inclinaison manuelle)

Pour le réglage de la profondeur, voir la section 6.2.  
Pour incliner l'angle du dossier, il vous suffit de tirer le levier situé en haut du dossier, lequel actionne le vérin à gaz. Maintenez le levier et réglez le dossier à l'angle désiré. Le dossier restera à la position dans laquelle il se trouve au moment où vous relâchez le levier. Si vous souhaitez régler le dossier en position verticale, vous devrez éventuellement encourager le mouvement vers l'avant du dossier (Fig. 6.29.1).

Fig. 6.29.1



### 6.16 Dossiers JAY

Un dossier standard permet l'installation d'un dossier JAY, disponible en option.

### 6.17 Appui-tête

Pour installer l'appui-tête Standard, placez la barre de fixation sur les poignées en utilisant les vis et écrous fournis. Vissez-les bien.

Pour installer l'appui-tête Rehab, placez la barre de fixation sur les poignées en utilisant les vis et écrous fournis. Vissez-les bien.

Réglage des appuie-têtes (Tous les modèles).

Pour régler la hauteur de l'appui-tête, desserrez la molette de réglage et faites coulisser le tube vertical interne jusqu'à obtention de la hauteur souhaitée. Resserrez ensuite la molette. Il est possible de régler la position de l'appui-tête par rapport à la profondeur du siège en desserrant les vis creuses de 6 mm et en faisant coulisser la charnière jusqu'à la position souhaitée. Resserrez fermement les vis. Pour régler l'angle d'inclinaison de l'appui-tête, desserrez les vis de la garniture de l'appui-tête, positionnez l'appui-tête dans la position souhaitée et resserrez les vis. (Fig. 6.30)

Fig. 6.30





## 6.18 Assise électrique

**Dossier réglable électriquement.**

**Assise élévatrice électrique.**

**Réglage de la bascule d'assise électrique**



### ⚠ AVERTISSEMENTS !

- Abaisser le dossier d'un angle supérieur à 15° par rapport à la position verticale, affecte l'équilibre de votre fauteuil roulant. N'inclinez jamais votre dossier au-delà de 15 degrés lorsque vous êtes sur une pente ou lorsque vous vous déplacez en fauteuil roulant.
- Actionner l'inclinaison d'assise électrique au-delà de 9 degrés à partir de sa position la plus basse, activera le fauteuil en mode « réducteur ». Si cette opération est effectuée alors que le siège est élevé, le fauteuil se bloquera et ne pourra avancer.

Actionner l'assise élévatrice électrique à partir de la position la plus basse mettra le fauteuil en mode « réducteur ». La replacer sur sa position la plus basse permettra de revenir à pleine vitesse. **COMMANDE VR2** (Fig. 6.31)

### ⚠ AVERTISSEMENT !

Il est possible d'inverser la direction d'un vérin par rapport à la direction du joystick. Il est important que vous sachiez dans quelle direction actionner le joystick pour activer l'opération désirée, à défaut de quoi vous pourriez endommager le matériel et/ou vous blesser.

**REMARQUE** : Veuillez vous reporter à la section 7 ou 8 pour toute information sur le boîtier de commande.

**REMARQUE** : Le cas échéant, toutes les options d'assise électriques sont commandées par la commande VR2, de la même façon. Veuillez vous reporter à la section, "Pour activer les vérins" ci-dessous.

**REMARQUE** : Le siège peut être surélevé de 30 cm grâce au système de commande.

### Pour activer les vérins du dossier :

- Appuyez sur le sélecteur de mode pour sélectionner le mode du vérin.
- Actionnez le joystick vers la gauche ou vers la droite pour sélectionner le vérin désiré (vérin 1 ou vérin 2). Votre sélection est indiquée par un voyant lumineux orange en regard du numéro du vérin.
- Actionnez ensuite le joystick vers l'avant pour incliner le dossier vers le haut ou vers l'arrière pour l'incliner vers le bas.
- Relâchez le joystick une fois l'angle désiré atteint.
- Pour revenir en mode Conduite, appuyez à nouveau sur le bouton du vérin.

### ⚠ ATTENTION !

Une fois le dossier entièrement incliné vers l'avant/l'arrière, ou l'assise entièrement élevée/abaissée ou le siège entièrement incliné vers l'avant/l'arrière, relâchez le joystick pour éviter d'endommager le vérin.



### Commande R-net

Pour plus de détails, veuillez consulter le manuel d'utilisation R-net.

Fig. 6.31

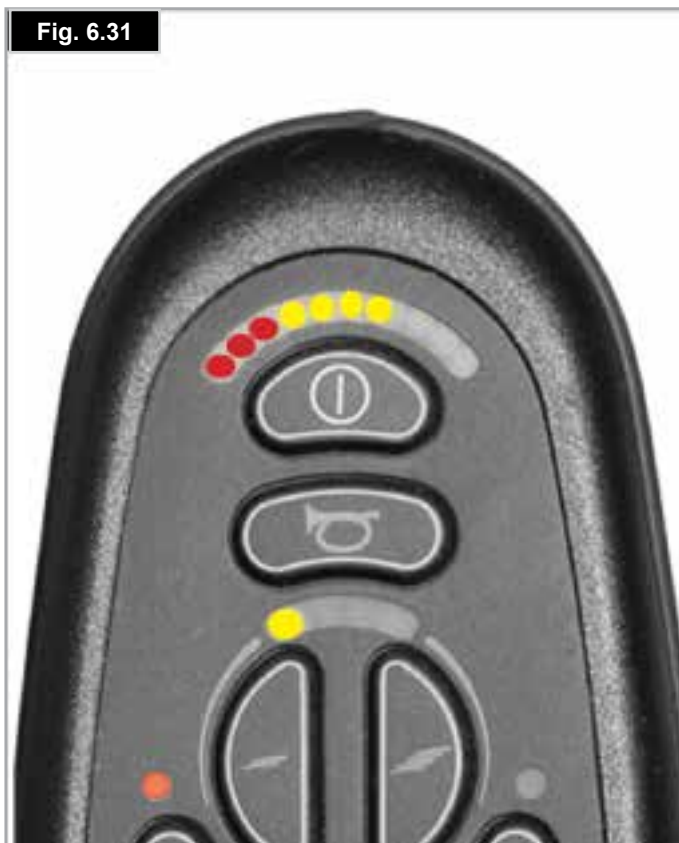

### 6.18.2 Assise élévatrice électrique

Le siège peut être surélevé de 30 cm grâce au système de commande.

#### AVERTISSEMENT !

- Avant d'actionner la fonction d'élévation d'assise, assurez-vous que la zone autour du fauteuil ne présente aucune obstruction,
- (par ex. des étagères murales), ni danger potentiel (par ex. enfants en bas âge et animaux).
- L'activation de la fonction d'élévation d'assise a pour effet de limiter la vitesse de déplacement du fauteuil.
- L'activation de la fonction d'élévation d'assise et d'une autre option électrique a pour effet d'immobiliser le fauteuil.

#### Commande VR2 :

Pour activer l'assise élévatrice :

- Appuyez sur l'un des boutons du vérin représentés par le symbole du siège pour sélectionner le mode du vérin.
- Actionnez le joystick vers la gauche ou vers la droite pour sélectionner le vérin désiré (vérin 1 ou vérin 2). Votre sélection est indiquée par un voyant lumineux rouge en regard du sélecteur du vérin.
- Actionnez ensuite le joystick : vers l'avant pour relever le siège ou vers l'arrière pour rabaisser l'assise.
- Relâchez le joystick une fois la hauteur désirée atteinte.
- Pour revenir en mode Conduite, appuyez à nouveau sur le bouton du vérin.

#### ATTENTION !

Une fois le siège entièrement incliné, relâchez le joystick pour éviter d'endommager le vérin



#### Commande R-net

Pour plus de détails, veuillez consulter le manuel d'utilisation R-net.

### 6.18.3 Réglage de la bascule d'assise électrique

Vous pouvez incliner le siège à l'aide de votre système de commande

#### Commande VR2 :

Pour utiliser la fonction d'inclinaison électrique, veuillez suivre les instructions indiquées à la section 6.11.2, et sélectionnez le bouton de vérin associé à la fonction d'inclinaison d'assise.

#### AVERTISSEMENT !

- Avant d'actionner la fonction d'inclinaison d'assise, assurez-vous que la zone autour du fauteuil ne présente aucune obstruction, (Fig. 6.32).
- (par ex. des étagères murales), ni danger potentiel (par ex. enfants en bas âge et animaux).
- L'activation de la fonction d'inclinaison d'assise a pour effet de limiter la vitesse de déplacement du fauteuil.
- L'activation de la fonction d'inclinaison d'assise et d'une autre option électrique a pour effet d'immobiliser le fauteuil.



#### Commande R-net

Pour plus de détails, veuillez consulter le manuel d'utilisation R-net.

**REMARQUE :** Lorsque le siège est élevé, la vitesse maximale du fauteuil est limitée à environ 10 % de sa valeur normale. Ce phénomène est baptisé Mode Ralenti.

Élever le siège parallèlement à d'autres options d'assise électriques, comme l'inclinaison d'assise/inclinaison du dossier/repose-jambe, peut avoir pour effet de neutraliser les options de conduite normales (selon les paramètres de programmation). Ceci est tout à fait normal, il s'agit d'une procédure de sécurité. Pour reprendre la conduite du fauteuil, ramenez les options d'assise à leur position initiale.

Fig. 6.32

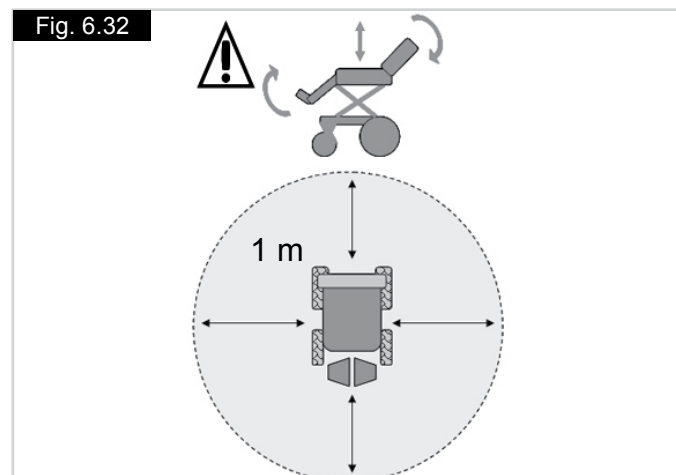

#### 6.18.4 Boîtier de commande de vérin Quickie (Fig. 6.33)

##### Pour activer le dossier, l'élévation du siège, l'inclinaison du siège :

- Poussez vers l'avant l'interrupteur correspondant du vérin.
- Relâchez l'interrupteur une fois l'angle du dossier, la hauteur d'assise ou l'angle du siège désiré atteint.

#### ATTENTION !

Une fois le dossier entièrement incliné vers l'avant/l'arrière, ou l'assise entièrement élevée/abaissée ou le siège entièrement incliné vers l'avant/l'arrière, relâchez le joystick pour éviter d'endommager le vérin.

Fig. 6.33



## 7.0 Système de commande

### 7.0 Informations sur le système de commande R-net

Il existe un autre système de commande pour le fauteuil, appelé R-net, proposé en option.

Le système R-net possède des options étendues et convient aux personnes ayant des besoins complexes ou préférant voir les options et les informations affichées sur un écran.

Le système de commande R-net offre des solutions simples et efficaces à bien des situations, améliorant ainsi le mode de vie et renforçant l'indépendance de l'utilisateur.

Le fonctionnement du système de commande R-net du fauteuil est simple et facile à comprendre. Le système de commande R-net et VR2 intègre des composants électroniques sophistiqués, dont la conception a nécessité de nombreuses années de recherche pour vous assurer un fonctionnement simple et un très haut niveau de sécurité.

De par la nature complète du système de commande R-net, un manuel d'utilisation R-net à part est fourni avec le système.



Pour toute information sur les fonctions du système de commande R-net, reportez-vous au manuel R-net.

### 7.1 Informations sur le système de commande VR2

#### Bouton Marche/Arrêt :

Le bouton Marche/Arrêt met les composants électroniques du système de commande sous tension, lesquels alimentent ensuite les moteurs du fauteuil roulant.

#### ATTENTION !

N'utilisez pas le bouton Marche/Arrêt pour immobiliser le fauteuil, sauf en cas d'urgence. (Ceci aurait pour effet de réduire la durée de vie des composants électroniques de votre fauteuil).

**Indicateur de batterie :**

L'indicateur de batterie indique que le fauteuil est sous tension. Il indique également le statut du fauteuil. Reportez-vous au chapitre 8.

**Verrouillage/déverrouillage du fauteuil :**

Vous pouvez verrouiller le système de commande VR2 pour éviter toute utilisation illicite. Le verrouillage se fait à travers l'activation d'un bouton et du manipulateur, comme expliqué ci-dessous.

**Pour verrouiller le fauteuil :**

- Alors que le système de commande est activé, maintenez le bouton Marche/Arrêt enfoncé.
- Au bout d'une seconde, le système de commande émet un bip sonore. Relâchez le bouton Marche/Arrêt.
- Actionnez le joystick vers l'avant jusqu'à ce que le système de commande émette un bip.
- Actionnez le joystick vers l'arrière jusqu'à ce que le système de commande émette un bip.
- Relâchez le joystick. Un long bip se fait entendre.
- Le fauteuil est maintenant verrouillé.

**Pour déverrouiller le fauteuil :**

- Utilisez le bouton Marche/Arrêt pour activer le système de commande. L'indicateur de vitesse maximale/profil s'afficheront en alternance.
- Actionnez le joystick vers l'avant jusqu'à ce que le système de commande émette un bip.
- Actionnez le joystick vers l'arrière jusqu'à ce que le système de commande émette un bip.
- Relâchez le joystick. Un long bip se fait entendre.
- Le fauteuil est maintenant déverrouillé.

**Fonctionnement du joystick de commande :**

Lorsque que vous avez enclenché le bouton On/Off, attendez quelques secondes avant d'actionner le joystick. Ceci laissera le temps au système de procéder à une auto-vérification. Si vous activez le joystick trop tôt, l'affichage de l'indicateur de niveau de batteries ne s'allumera pas jusqu'à ce que le joystick soit relâché. S'il n'est pas utilisé pendant plus de 5 secondes, une erreur du système se produira. Bien que ceci n'endommage en rien votre fauteuil, vous devrez tout de même l'éteindre puis le rallumer afin de réinitialiser le système.

**REMARQUE :** Ceci est un dispositif de sécurité pour empêcher des mouvements non souhaités.

**Récapitulatif du contrôle proportionnel**

1. Pour vous déplacer, il vous suffit d'actionner le joystick dans la direction que vous souhaitez emprunter.
2. Plus vous poussez le joystick, plus la vitesse augmente.
3. Dès que vous lâchez le joystick, les freins arrêtent automatiquement le fauteuil roulant, quelle que soit sa vitesse.

** AVERTISSEMENT !**

Il est recommandé aux nouveaux utilisateurs de rouler lentement jusqu'à ce qu'ils se soient familiarisés avec leur fauteuil.

** AVERTISSEMENT !**

Il est important que le fauteuil soit à l'arrêt complet avant de passer de la marche avant à la marche arrière.

** AVERTISSEMENT !**

Toujours éteindre votre fauteuil avant d'y monter ou d'en descendre.

**Indicateur de vitesse maximale/profil :**

Il s'agit d'un indicateur montrant la vitesse maximale du fauteuil ou, si le système de commande est programmé pour un fonctionnement en mode Conduite il montre le profil de conduite sélectionné. Il indique également si la vitesse du fauteuil est limitée ou si le système de commande est verrouillé.

**Bouton de klaxon :**

Le klaxon retentit tant que le bouton est maintenu enfoncé.

**Bouton de vitesse/profil Bas :**

Ce bouton réduit la vitesse maximale ou, si le système de commande est programmé pour un fonctionnement en mode Conduite, sélectionne un profil de conduite inférieur.

**Bouton de vitesse/profil Haut :**

Ce bouton augmente la vitesse maximale ou, si le système de commande est programmé pour un fonctionnement en mode Conduite, sélectionne un profil de conduite supérieur.

**Bouton du vérin et voyants LED :**

Le fonctionnement de ces boutons variera selon que votre fauteuil est équipé d'un ou de deux vérins.

**Fauteuils roulants avec un seul vérin**

Appuyez sur l'un des boutons de vérin pour mettre le vérin en mode de réglage. Les deux voyants LED du vérin s'allument. Pour régler le vérin, actionnez le joystick vers l'avant ou l'arrière. Pour repasser en mode Conduite, réappuyez sur l'un des boutons du vérin.

**Fauteuils roulants avec deux vérins**

Appuyez sur l'un des boutons de vérin pour mettre le vérin en mode de réglage.

Si vous appuyez sur le bouton gauche, le voyant LED associé s'allume. Activez ensuite le joystick pour régler le moteur du vérin connecté à ce canal.

Si vous appuyez sur le bouton droit, le voyant LED associé s'allume. Activez ensuite le joystick pour régler le moteur du vérin connecté à l'autre canal.

Pour revenir en mode Conduite, appuyez sur le bouton de vérin sélectionné, tel qu'indiqué par le voyant LED associé.

Il est également possible de sélectionner l'autre vérin en actionnant le joystick vers la droite ou la gauche.

**Commande R-net**

Pour plus de détails, veuillez consulter le manuel d'utilisation R-net.

**Prise de recharge et de programmation :****⚠ AVERTISSEMENT !**

Cette prise ne doit servir que pour programmer et recharger le fauteuil.

**⚠ AVERTISSEMENT !**

Elle ne doit en aucun cas servir pour l'alimentation d'un appareil quelconque. Le branchement de tout autre appareil électrique sur cette prise aura pour effet d'endommager le système de commande ou d'influer sur la performance EMC du fauteuil.

Voir section 11 sur la recharge.

La prise de programmation permet aux revendeurs agréés Sunrise Medical de reprogrammer votre fauteuil et de recueillir de précieuses informations pour rectifier des anomalies. À la sortie de l'usine, les paramètres du boîtier de commande du fauteuil sont configurés aux valeurs par défaut.

Pour programmer le boîtier de commande, vous devez utiliser un périphérique de programmation spécial (logiciel de poche ou de PC) disponible auprès de votre revendeur Sunrise Medical.

**⚠ AVERTISSEMENT !**

Seul le personnel autorisé formé par le personnel qualifié autorisé par Sunrise Medical est autorisé à programmer le boîtier de commande du fauteuil roulant. Des paramètres de boîtier de commande erronés peuvent être à l'origine d'une conduite dangereuse et, par conséquent, de blessures et de dommages.

**⚠ AVERTISSEMENT !**

SUNRISE MEDICAL rejette toute responsabilité en cas de dommages consécutifs à un arrêt imprévu du fauteuil roulant, une programmation inappropriée ou une utilisation inadaptée du fauteuil roulant.

**Commande R-net**

Pour plus de détails, veuillez consulter le manuel d'utilisation R-net.

## 7.2 VR2-L

Les systèmes de commande VR2 et VR2-L possèdent des commandes communes. Les variantes sont présentées ci-dessous. Toutes les commandes communes sont décrites à la page précédente.

### Feux et clignotants :

Le fauteuil SALSA peut être équipé de feux et de clignotants. S'ils ne sont pas installés en usine, les feux peuvent être installés en option par un revendeur Sunrise Medical agréé.

#### AVERTISSEMENT !

Assurez-vous que l'éclairage et les clignotants fonctionnent correctement et que les verres sont propres avant l'utilisation en extérieur de nuit.

### Clignotants :

Pour activer les clignotants du fauteuil, appuyez sur le bouton de gauche ou de droite. Le voyant LED associé s'allume en continu.

Appuyez sur le bouton de clignotant pour éteindre le clignotant et le voyant LED associé.

#### ATTENTION !

Si le voyant LED clignote rapidement, cela indique qu'un court-circuit total, un circuit ouvert d'une lampe ou un circuit ouvert total dans le circuit du clignotant droit ou gauche a été détecté.

### Feux principaux :

Pour activer les feux du fauteuil, appuyez sur ce bouton. Le voyant LED associé s'allume en continu. Appuyez sur le bouton pour éteindre les feux et le voyant LED associé.

#### ATTENTION !

Si le voyant LED clignote, cela signifie qu'un court-circuit a été détecté dans le circuit d'éclairage.

### Feux de détresse :

Pour activer les feux de détresse du fauteuil, appuyez sur ce bouton. Le voyant LED associé clignote à la même vitesse. Les voyants LED des clignotants droit et gauche clignotent également.

Appuyez sur le bouton des feux de détresse pour éteindre les feux et le voyant LED associé.

#### ATTENTION !

Si le voyant LED clignote rapidement, cela indique qu'un court-circuit total, un circuit ouvert d'une lampe ou un circuit ouvert total dans le circuit des clignotants a été détecté.

### Bouton du vérin et voyants LED :

Le fonctionnement de ce bouton variera selon que votre fauteuil est équipé d'un ou de deux vérins.

#### Fauteuils roulants avec un seul vérin

Appuyez sur le bouton de vérin pour mettre le vérin en mode de réglage. Les deux voyants LED du vérin s'allument. Pour régler le vérin, actionnez le joystick vers l'avant ou l'arrière. Pour repasser en mode Conduite, réappuyez sur l'un des boutons du vérin.

#### Fauteuils roulants avec deux vérins

Appuyez sur le bouton de vérin pour mettre le vérin en mode de réglage. Si vous appuyez une fois sur le bouton, le voyant LED gauche s'allume. Activez ensuite le joystick pour régler le moteur de vérin connecté à ce canal. Si vous appuyez sur le bouton droit, le voyant LED associé s'allume. Activez ensuite le joystick pour régler le moteur du vérin connecté à l'autre canal.

Pour revenir en mode Conduite, appuyez sur le bouton de vérin sélectionné, tel qu'indiqué par le voyant LED associé.

Il est également possible de sélectionner l'autre vérin en actionnant le joystick vers la droite ou la gauche.



#### Commande R-net

Pour plus de détails, veuillez consulter le manuel d'utilisation R-net.

### 7.3 Boîtier VR2 commande double

#### Bouton de commande et indicateur :

Ici est indiqué quel joystick a le contrôle. Si la lumière rouge du fauteuil est allumée, le joystick de l'occupant du fauteuil a le contrôle. Si la lumière verte du fauteuil est allumée, le joystick du système Accompagnateur a le contrôle. Ce bouton permet de transférer le contrôle de l'un à l'autre.

#### Bouton du vérin et voyant LED :

Tous les systèmes VR2 commande double sont dotés d'un bouton de vérin installé de série.

**REMARQUE :** Si le VR2 est programmé sans vérin, ce bouton ne sera associé à aucune fonction.

#### Fauteuils roulants avec un seul vérin :

Appuyez une fois sur le bouton de vérin pour mettre le vérin en mode de réglage. Les deux voyants LED du vérin s'allument. Pour régler le vérin, actionnez le joystick vers l'avant et l'arrière.

Pour revenir en mode Conduite, appuyez sur le bouton du vérin ou sur le bouton de vitesse.

#### Fauteuils roulants avec deux vérins :

Appuyez sur le bouton de vérin pour mettre le vérin en mode de réglage. Si vous appuyez une fois sur le bouton, le voyant LED gauche s'allume. Actionnez ensuite le joystick vers l'avant ou l'arrière pour régler le moteur de vérin connecté à ce canal. Pour sélectionner l'un ou l'autre vérin, actionnez le joystick vers la droite ou la gauche. Lorsque vous changez de vérin, le voyant LED qui lui est associé s'allume également. Actionnez le joystick vers la gauche pour sélectionner le vérin 1 et vers la droite pour sélectionner le vérin 2.

Pour revenir en mode Conduite, appuyez sur le bouton du vérin ou sur le bouton de vitesse.

#### Bouton et indicateur de vitesse maximale :

Ceci indique la vitesse maximale définie pour le fauteuil lorsque le système Accompagnateur a le contrôle. Cinq réglages sont possibles - de 1 (vitesse la plus lente) à 5 (vitesse la plus rapide). Le bouton de vitesse permet de changer la vitesse.

**REMARQUE :** Si le système de commande est programmé pour un fonctionnement avec un profil de conduite particulier, alors le régulateur de vitesse du système Accompagnateur ne peut régler la vitesse que dans les limites du profil sélectionné.

**REMARQUE :** Seul le manipulateur VR2 permet de changer de profil de conduite.



#### Commande R-net

Pour plus de détails, veuillez consulter le manuel d'utilisation R-net.



INDICATEUR DE BATTERIE

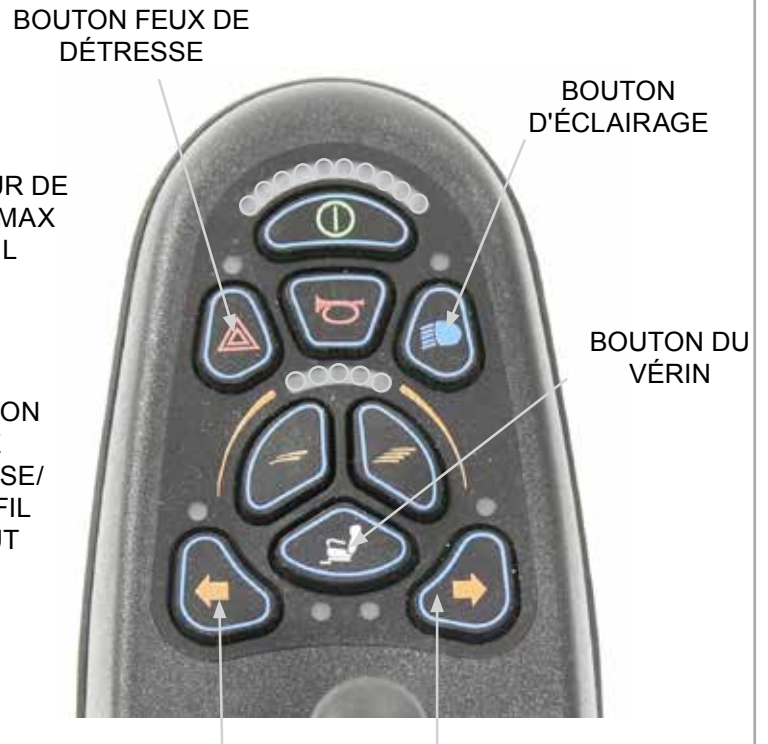
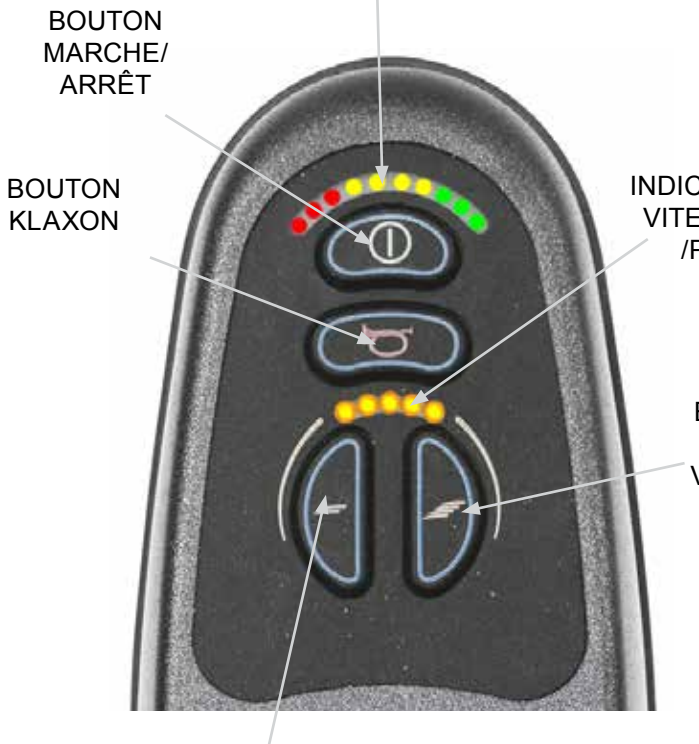

BOUTON DE VITESSE/PROFIL BAS

CONFIGURATION DU PANNEAU DE COMMANDE VR2

BOUTONS DES CLIGNOTANTS

CONFIGURATION DU PANNEAU DE COMMANDE VR2-L



BOÎTIER VR2 COMMANDE DOUBLE





## 8.0 Dépannage à l'aide de la commande VR2

### AVERTISSEMENT !

Lorsqu'un problème diagnostique s'affiche sur votre manipulateur, contactez votre revendeur agréé Sunrise Medical.

L'indicateur de batterie et l'indicateur de vitesse maximale/ Profil indiquent le statut du système de commande.

#### **Indicateur de batterie allumé en continu :**

Ceci indique que tout est normal.

#### **Indicateur de batterie clignotant lentement :**

Le système de commande fonctionne correctement mais les batteries doivent être rechargées le plus rapidement possible.

**REMARQUE :** Lorsque la tension des batteries est inférieure à 16,5 V, le boîtier de commande désactive les batteries afin d'éviter qu'elles ne se déchargent totalement. Dans ce cas (le dernier témoin LED rouge clignote), rechargez les batteries immédiatement.

#### **Défilement des barres de l'indicateur de batterie :**

Les batteries du fauteuil sont en cours de recharge. Vous ne pourrez pas utiliser le fauteuil avant d'avoir débranché le chargeur et d'avoir mis le système de commande hors tension, puis à nouveau sous tension.

#### **L'indicateur de batterie clignote rapidement (le joystick n'est pas actionné)**

Les circuits de sécurité du système de commande ont été activés et le système de commande ne peut faire avancer le fauteuil.

Ceci indique la présence d'un problème dans le système. c.-à-d. VR2 a détecté un problème dans le système électrique du fauteuil.

- Éteignez le système de commande.
- Assurez-vous que tous les connecteurs du fauteuil et du système de commande sont correctement montés.
- Vérifiez l'état de la batterie.
- Si vous ne parvenez pas à résoudre le problème, reportez-vous au guide de dépannage ci-après, (Fig. 8.1)
- Rallumez le système de commande et essayez de faire avancer le fauteuil.

### AVERTISSEMENT !

Si les circuits de sécurité s'activent, éteignez le fauteuil et n'essayez plus de l'utiliser.

Contactez votre revendeur agréé Sunrise Medical.

### **Guide de dépannage : (Fig. 8.1, au verso).**

En cas de problème avec le système de commande, le nombre de barres clignotant sur l'indicateur de batteries indique la nature du problème.

Reportez-vous au numéro de la liste correspondant au nombre de barres clignotantes et suivez les instructions données.

#### **Réaction et déplacement lents du fauteuil :**

Si le fauteuil n'avance pas à pleine vitesse ou s'il met du temps à répondre à vos commandes alors que l'autonomie de la batterie est suffisante, vérifiez la vitesse maximale dans le profil. Si après avoir modifié la vitesse, le problème persiste, cela peut indiquer la présence d'une anomalie sans danger.

Contactez votre revendeur agréé Sunrise Medical.

#### **L'indicateur de vitesse/Profil s'affiche en alternance :**

Ceci indique que le système de commande est verrouillé. Reportez-vous à la section 7.1 pour savoir comment le déverrouiller.

#### **L'indicateur de vitesse/Profil clignote :**

Ceci indique que la vitesse du fauteuil est limitée pour des raisons de sécurité. La cause exacte dépend du fauteuil mais ce problème indique généralement que le siège est en position élevée.

#### **Le voyant LED du vérin clignote :**

Ceci indique que les vérins sont peut-être bloqués dans une ou les deux directions.

Contactez votre revendeur agréé Sunrise Medical.



#### **Commande R-net**

Pour plus de détails, veuillez consulter le manuel d'utilisation R-net.

Code d'erreur										Cause possible
										Les batteries nécessitent d'être rechargées ou problème de connexion. Vérifiez les connexions de la batterie. Si les connexions ne présentent rien d'anormal, recharger les batteries.
										Problème de connexion du moteur gauche. Vérifiez les connexions du moteur gauche.
										Présence d'un court-circuit entre le moteur gauche et les batteries. Contactez votre revendeur agréé Sunrise Medical.
										Problème de connexion du moteur droit. Vérifiez les connexions du moteur droit.
										Présence d'un court-circuit entre le moteur droit et les batteries. Contactez votre revendeur agréé Sunrise Medical.
										Un signal extérieur empêche l'utilisation du fauteuil. Cela peut être dû au fait, par exemple, que le chargeur de batterie soit branché.
										Problème lié au joystick. Vérifiez que le joystick est en position centrale avant d'allumer le système de commande.
										Présence d'un problème du système de commande. Vérifiez toutes les connexions du système de commande.
										Mauvaise connexion du frein de stationnement. Vérifier les connexions du frein de stationnement et du moteur. Vérifier toutes les connexions du système de commande.
										Une tension excessive est alimentée vers le système de commande. Ceci est généralement dû à un problème de connexion des batteries. Vérifiez les connexions des batteries.
										+ S S = Voyant LED de l'indicateur de vitesse Présence d'un problème de communication. Vérifiez que le câble du joystick est correctement branché et n'est pas endommagé.
										+ A A = Voyant LED du vérin Problème de vérin. Si plusieurs vérins sont installés, vérifiez lequel d'entre eux est défectueux. Vérifiez le câblage du vérin.



**Commande R-net**

Pour plus de détails, veuillez consulter le manuel d'utilisation R-net.

## 9.0 Éléments de montage du boîtier de commande

### 9.1 Avertissements généraux :

#### ⚠ AVERTISSEMENTS !

- Ne remplacez pas le joystick par un dispositif non autorisé. Ceci pourrait entraîner un fonctionnement dangereux et la perte de contrôle du fauteuil.
- Il est important que le joystick soit remplacé s'il est abîmé ou fragilisé, car cela pourrait endommager le boîtier de commande et entraîner des mouvements imprévisibles du fauteuil.
- Assurez-vous que vous avez toujours un accès facile aux commandes lorsque le fauteuil est en mouvement et assurez-vous que le boîtier de commande est solidement fixé au fauteuil.

### 9.2 Commande Accompagnateur :

#### ⚠ AVERTISSEMENTS !

- Assurez-vous de toujours régler la vitesse de la commande Accompagnateur à un niveau que vous pouvez suivre confortablement.
- Éteignez toujours votre boîtier de commande lorsque vous laissez l'utilisateur dans le fauteuil. (Fig. 9.1).



### 9.3 Pantographe escamotable :

#### ⚠ AVERTISSEMENTS !

- Avant de régler le bras escamotable, éteignez le boîtier de commande afin d'éviter toute manipulation accidentelle du joystick et tout mouvement involontaire de votre fauteuil roulant.
- Veillez à ne pas vous coincer les doigts ou un vêtement, etc., pendant que vous activez le mécanisme de bascule.
- Prenez en compte le fait que la largeur de votre fauteuil augmente lorsque les bras escamotables sont sortis et que vous risquez de ne pas passer entre certains obstacles.
- Ne suspendez rien sur ou au-dessus du pantographe car cela pourrait endommager le mécanisme de basculement du manipulateur.
- Lorsque vous montez ou descendez du fauteuil, veillez à ne pas prendre appui sur le manipulateur.
- Assurez-vous d'avoir bien éteint le fauteuil avant d'escamoter le boîtier de commande.
- Lorsque le boîtier de commande est en position basculée, n'utilisez le fauteuil que pour des manœuvres lentes, (Fig. 9.2).



#### Commande R-net

Pour plus de détails, veuillez consulter le manuel d'utilisation R-net.



#### 9.4 Commandes montées sur barre centrale (R-net)

##### AVERTISSEMENT !

- Assurez-vous que le boîtier de commande est fixé correctement à la barre centrale.
- Veuillez toujours débrancher le courant du boîtier de commande avant de retirer le boîtier de commande.

#### 9.5 Commande montée sur tablette (R-net)

##### AVERTISSEMENT !

- Le poids maximal autorisé sur la tablette est de 2,5 kg.
- Ne surchargez pas la tablette, ceci pourrait la casser ou rendre le fauteuil instable.
- Débranchez toujours l'alimentation du boîtier de commande avant de dégager la tablette.
- Ne laissez pas de cigarette allumée ou d'autres sources de chaleur sur la tablette, car ceci pourrait la déformer et laisser des marques.
- Assurez-vous qu'aucune extrémité ou vêtements ne gêne le positionnement de la tablette pour l'utilisation.
- Assurez-vous que vous êtes toujours à l'aise pour accéder aux contrôles lorsque le fauteuil est en mouvement et assurez-vous qu'il n'y a rien sur le plateau qui pourrait gêner votre contrôle du fauteuil.

#### 9.6 Commande centrale (R-net) montée sur tablette escamotable

La commande centrale escamotable montée sur tablette permet de rabattre la commande manuelle afin de libérer l'espace sur la tablette en cas de besoin, puis de la remettre ensuite en place en temps utile.

**REMARQUE :** Tous les avertissements énoncés pour la version normale (section 10.4) sont applicables à la version escamotable, avec, en plus, les consignes suivantes :

##### AVERTISSEMENT !

- Vérifiez d'avoir bien mis la commande hors tension avant de la rabattre

**REMARQUE :** Lorsque la commande est rabattue sous la tablette, le fauteuil ne peut se déplacer.



Commandes montées sur barre centrale  
Pour toute information sur les fonctions du système de commande R-net, reportez-vous au manuel R-net.

#### 9.7 Commande Forus (R-net)

##### AVERTISSEMENTS !

- Assurez-vous de toujours régler la vitesse de la commande Forus à un niveau que vous pouvez suivre confortablement.
- Assurez-vous que vous avez toujours un accès facile aux commandes lorsque le fauteuil est en mouvement et assurez-vous que le boîtier de commande est solidement fixé au fauteuil.
- Il est important que le joystick soit remplacé s'il est abîmé ou fragilisé, car cela pourrait endommager le boîtier de commande et entraîner des mouvements imprévisibles du fauteuil.
- Éteignez toujours votre boîtier de commande lorsque vous laissez l'utilisateur dans le fauteuil.
- Ne remplacez pas le joystick par un dispositif non autorisé. Ceci pourrait entraîner un fonctionnement dangereux et la perte de contrôle du fauteuil.
- Ne suspendez rien sur les poignées de la commande Forus.

La commande Forus pour accompagnateur est un dispositif mécanique qui traduit les mouvements mécaniques de l'accompagnateur en mouvements de joystick sur une commande à distance courante. (Fig. 10.3)

La commande Accompagnateur Forus ne fonctionne qu'avec les commandes R-net.



##### Commande Forus avec système de commande R-net

Pour toute information sur les fonctions du système de commande R-net, reportez-vous au manuel R-net.

Une fois le manipulateur allumé, la commande Forus pour accompagnateur est prête à l'emploi. Actionner la poignée vers le bas a pour effet de faire reculer le fauteuil, l'actionner vers le haut le fait avancer. Une pression sur la poignée gauche ou droite dirige le fauteuil dans la direction respective.

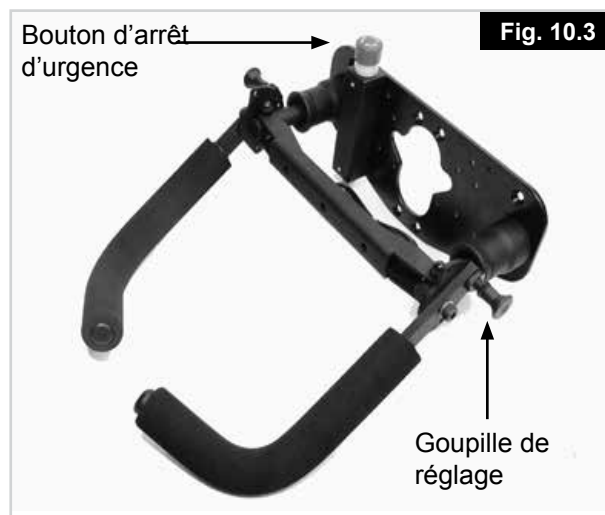

Le mécanisme des poignées Forus est centré et à ressort, ainsi les poignées reviennent toujours à leur position centrale dès que l'accompagnateur les relâche. Les poignées se règlent en hauteur. Il suffit pour cela de sortir la goupille à ressort sur le côté, de régler à la hauteur désirée, puis de relâcher la goupille. (Fig. 10.3)

### 9.8 Bouton d'arrêt d'urgence

La commande Forus pour accompagnateur est dotée d'un bouton D'ARRÊT D'URGENCE (Fig. 10.3). Lorsque ce bouton est activé, le fauteuil ralentit, puis s'immobilise. Une fois que le bouton a été enfoncé, il se verrouille automatiquement dans cette position. Pour le libérer, tournez et sortez le bouton D'ARRÊT D'URGENCE jusqu'à ce qu'il reprenne sa position normale. Le fauteuil peut alors à nouveau être allumé.

**REMARQUE :** déplacez toujours le fauteuil avec prudence. Si la programmation du profil de conduite de l'accompagnateur nécessite d'être modifiée afin d'être mieux adaptée à l'accompagnateur et/ou à la personne assise dans le fauteuil, contactez votre service après-vente Sunrise.

Si la direction de mouvement de la commande Forus pour accompagnateur nécessite d'être modifiée, contactez votre revendeur Sunrise Medical agréé.

### 9.9 Bras escamotable électrique (R-net)

Cette option (Fig. 10.4) est compatible avec toutes les commandes au menton ou au souffle et peut-être activée par le biais d'un contacteur Tash ou d'un commutateur à lamelle.

#### AVERTISSEMENT !

Familiarisez-vous avec votre environnement avant d'actionner le bras escamotable. Assurez-vous d'avoir assez d'espace autour de vous pour utiliser votre commande sans l'endommager, ni blesser qui que ce soit.

#### AVERTISSEMENT !

Sachez qu'il est possible d'actionner accidentellement le bras escamotable pendant le déplacement du fauteuil. Vérifiez que l'emplacement de la commande vous convient avant d'utiliser votre fauteuil.

Le bras escamotable électrique ne fonctionne qu'avec les commandes R-net.

#### **Bras escamotable électrique avec commande au menton R-net**

 Pour toute information sur les fonctions du système de commande R-net, reportez-vous au manuel R-net.



Fig. 10.4

## 10.0 Commandes spéciales

### 10.1 Capteur de proximité appui-tête

#### AVERTISSEMENTS

- Les capteurs contenus dans cet appui-tête peuvent s'activer en présence de quantité suffisante d'humidité d'une substance électriquement conductrice.
- L'interférence électromagnétique provenant des lignes électriques et de certains types de téléphone peuvent activer les capteurs.
- Ces capteurs sont par nature capacitifs et pourront être activés par n'importe quel matériau conducteur. Ces capteurs sont électroniques et génèrent un champ électronique pouvant être influencé par les liquides et la perturbation radioélectrique.
- Si l'utilisateur est surpris par la pluie ou si du liquide est renversé sur le coussinet capteur, le fauteuil risque fortement de se comporter anormalement. Essayez alors d'activer le capteur d'arrêt ou de mettre le fauteuil hors tension, si possible.
- Évitez d'utiliser le fauteuil à proximité de lignes haute tension et de téléphones portables car ils interfèrent avec le champ électronique généré par le capteur.
- Il convient de prévenir l'utilisateur que son fauteuil roulant peut à tout moment s'arrêter brusquement ou se comporter anormalement en présence de perturbations radioélectriques ou si du liquide venait à être renversé.
- La plupart des équipements électroniques sont influencés par les perturbations radioélectriques. Il convient d'utiliser avec prudence les équipements de communication portables à proximité de la zone où sont logés les capteurs. Si les perturbations radioélectriques provoquent un comportement anormal du fauteuil, mettez immédiatement ce dernier hors tension. Laissez-le éteint tout le temps que dure la transmission.

### 10.2 Conduite à l'aide d'un capteur de proximité appui-tête (Fig. 10.1)

Ce dispositif utilise 3 capteurs non tactiles pour la conduite, placés dans chacun des coussinets.

Le capteur central de l'appui-tête commande la marche avant et arrière.

Les capteurs droit et gauche permettent le déplacement vers la droite et la gauche respectivement.

Le quatrième contacteur est le contacteur de mode qui permute l'appui-tête entre le déplacement avant et arrière, et entre la conduite du fauteuil et l'utilisation de dispositifs auxiliaires (comme les systèmes d'assise électriques ou de communication augmentatifs).

### Permutation des modes

Il existe plusieurs contacteurs de mode, classés sous trois type : interne, monté sur matériel et externe.

- Interne : mode dans coussinet droit ou gauche
- Monté sur matériel : commande à faisceau
- Externe : fibre optique, bouton ou jack mode 2. Tous les contacteurs effectuent les mêmes fonctions.
- Un clic du contacteur de mode permet de commuter entre la marche avant et la marche arrière.
- Un double clic du contacteur permet de changer le mode de fonctionnement du système, par ex. Veille vers Conduite vers Vérin, etc.

Pour plus d'informations, reportez-vous au manuel d'utilisation fourni avec votre module ou contactez votre revendeur Sunrise Medical agréé.

### 10.3 Commande occipitale

Principe de fonctionnement de la commande occipitale (Fig. 10.2)

1. La conduite reflète l'activation de l'appui-tête. Il suffit d'exercer une légère pression sur l'appui-tête pour faire déplacer le fauteuil.
2. Si aucune pression n'est exercée sur l'appui-tête, le fauteuil est au point mort.
3. Lorsque l'appui-tête est activé vers la droite ou la gauche, le fauteuil se déplace dans la direction respective.
4. Pour la marche avant ou arrière, la pression doit être exercée sur l'appui-tête central. Le contacteur de mode permet de sélectionner la direction du mouvement. Celle-ci est indiquée sur le module d'affichage.
5. Plus la pression appliquée sur l'appui-tête est grande, plus le fauteuil se déplace vite.

Pour plus d'informations, reportez-vous au manuel d'utilisation fourni avec votre module ou contactez votre revendeur Sunrise Medical agréé.



#### Commande appui-tête

Pour toute information sur les fonctions du système de commande R-net, reportez-vous au manuel R-net.

Fig. 10.1



Fig. 10.2



## 10.4 Contacteur au souffle et contacteurs Tash

### AVERTISSEMENTS

- N'enroulez pas le câble autour du contacteur, enroulez-le séparément
- Ne tirez pas sur le câble du contacteur
- Ne surchargez pas la connexion de votre contacteur, respectez les valeurs de courant maximales
- Ne plongez pas le contacteur dans l'eau
- N'ouvrez pas le contacteur et n'essayez pas de le réparer
- N'utilisez pas de produits solvants pour nettoyer votre contacteur. Utilisez uniquement un chiffon humide ou de l'alcool. Vous pouvez stériliser le tube pneumatique de la commande au souffle dans un autoclave à gaz
- N'exposez pas le contacteur à des températures extrêmes



Pour plus d'informations, reportez-vous au manuel d'utilisation fourni avec votre module ou contactez votre revendeur Sunrise Medical agréé.



Fig. 10.3

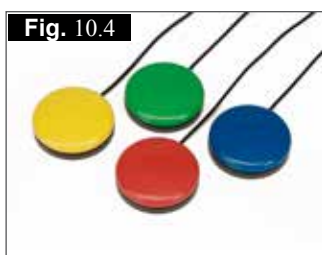

Fig. 10.4

Commande au souffle (Fig. 10.3).  
Contacteurs Tash (Fig. 10.4).

## 10.5 Mini joystick Switch-It utilisé comme commande au menton ou commande manuelle

Le mini joystick Switch-It (Fig. 10.5 - 10.6) est un joystick de petite taille dont la manipulation requiert très peu de force (<10 g) et peu d'amplitude de mouvement.

Le mini joystick Switch-It se règle en fonction des besoins de l'utilisateur via des poignées supplémentaires. Combiné à un kit de montage, il est possible d'actionner le joystick du doigt, de la main, de la langue, du menton, etc.

Le joystick est entièrement étanche à l'humidité et peut donc être utilisé à l'extérieur. En cas d'inutilisation prolongée, un capuchon se place par-dessus.



Fig. 10.5



Fig. 10.6

## 10.6 Commande au menton proportionnelle (Fig.10.7)

La commande au menton proportionnelle doit être utilisée conjointement avec le module Omni Plus. Cela permet à l'utilisateur d'obtenir des informations visuelles sur les profils de conduite et les options d'assise.

### AVERTISSEMENT !

- Ne remplacez pas le joystick par un dispositif non autorisé. Ceci pourrait entraîner un fonctionnement dangereux et la perte de contrôle du fauteuil.
- Il est important que le joystick soit remplacé s'il est abîmé ou fragilisé, car cela pourrait endommager le boîtier de commande et entraîner des mouvements imprévisibles du fauteuil.
- Assurez-vous que vous avez toujours un accès facile aux commandes lorsque le fauteuil est en mouvement et assurez-vous que le boîtier de commande est solidement fixé au fauteuil.



Fig. 10.7

## 10.7 Micro joystick

Le joystick Micro Pilot est un joystick miniature reposant sur une technologie autre que celle utilisée pour les mini joysticks. Une simple activation de 10 grammes avec quasiment aucune déflexion du joystick suffit à déplacer le fauteuil. Les composants internes de construction métallique confèrent une formidable durabilité au joystick, (Fig. 10.8).



Fig. 10.8



### R-net, commande Omni Plus

Pour toute information sur les fonctions du système de commande R-net, reportez-vous au manuel R-net.

## 11.0 Batteries et recharge



Lisez attentivement le manuel d'utilisation fourni avec le chargeur.



N'exposez jamais les batteries à une source de chaleur directe (comme par exemple, une flamme, ou un chauffage à gaz).



Lorsque vous rechargez les batteries, placez le chargeur sur une surface plane et stable dans un endroit bien aéré.



Ne rechargez pas vos batteries à l'extérieur.

### 11.1 Batteries Salsa R2 (Fig. 11.1 - 11.5)

Les batteries se trouvent dans le bloc moteur situé en dessous du couvercle de batterie.

Pour retirer les batteries (en cas de remplacement ou de maintenance), veuillez suivre la procédure suivante :

- Enlevez le cache arrière (Fig. 11.1).
- Soulevez le plateau de connexion (Fig. 11.2).
- Abaissez la plaque de support (Fig. 11.3).
- Débranchez le connecteur d'alimentation du boîtier de commande, (Fig. 11.4).
- Sortez la batterie et débranchez le connecteur gris, (Fig. 11.5).
- Sortez la seconde batterie et débranchez également le connecteur gris.

Pour ré-installer les batteries, inversez la procédure décrite ci-dessus.

Fig. 11.1



Fig. 11.2



Fig. 11.3

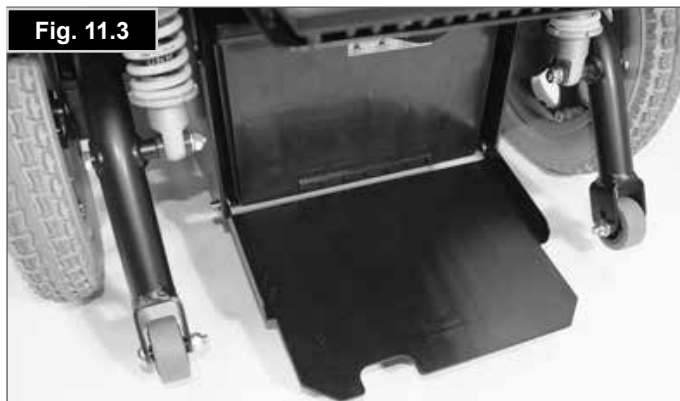

Fig. 11.4



Fig. 11.5





## 11.2 Batteries Salsa M2 (Fig. 11.6 - 11.12)

Les batteries se trouvent dans le bloc moteur situé en dessous du couvercle de batterie.

Pour enlever les batteries :

- Dévissez les deux vis du levier de manœuvre situées sous le châssis du siège qui relient le châssis du siège à l'interface du module du siège.
- Rabattez le châssis du siège vers l'arrière et fixez-le avec la barre de sécurité (Fig. 11.8).
- Soulevez le couvercle de la batterie.
- Débranchez les 2 connecteurs à broches Andersen de chaque batterie.
- Des attaches situées sur chacune des batteries permettent de les soulever pour les sortir (sortez la partie avant des batteries en premier).
- Pour installer les batteries, exécutez la procédure dans le sens inverse.

### AVERTISSEMENT !

Vérifiez que les 2 molettes qui fixent le siège à la base sont en place et sont serrées à fond (Fig. 11.6 - 11.7).

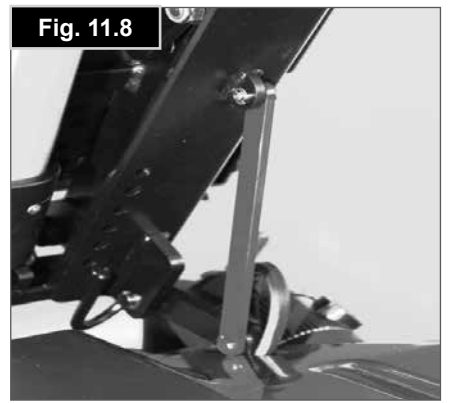

Fig. 11.8

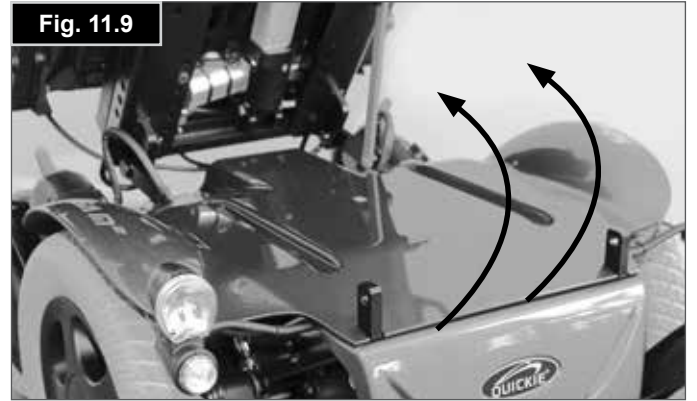

Fig. 11.9



Fig. 11.10

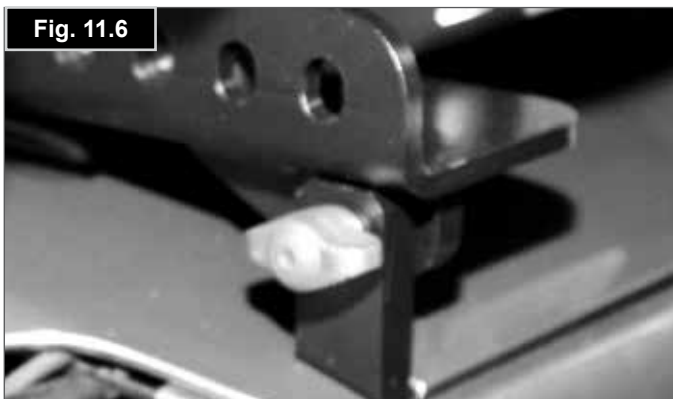

Fig. 11.6



Fig. 11.11



Fig. 11.7

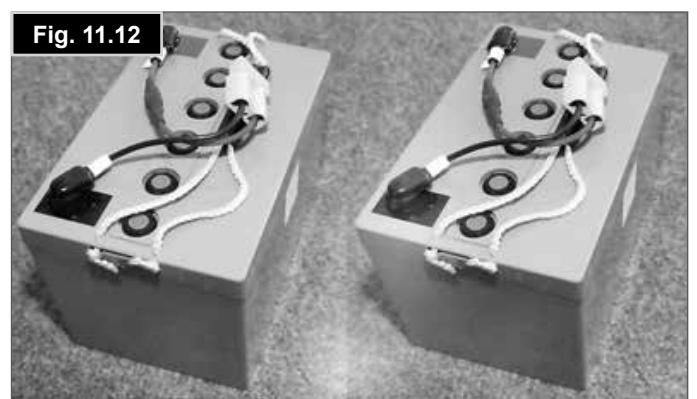

Fig. 11.12

### 11.3 Coupe-circuit

En cas de court-circuit, votre fauteuil est doté de plusieurs systèmes de sécurité intégrés permettant de protéger les circuits électriques.

- Des liens fusibles de 100 A sont branchés aux harnais des batteries afin de protéger les batteries et le câblage.
- Un lien fusible de 15 A. (En présence d'un boîtier de commande de vérin Quickie ou d'autres modules nécessitant un circuit auxiliaire). Situé derrière la protection avant.

Pour les remplacer, contactez votre revendeur agréé Sunrise Medical, qui sera également en mesure de diagnostiquer l'anomalie.



#### Commande R-net

Pour plus de détails, veuillez consulter le manuel d'utilisation R-net.

### 11.4 Informations d'ordre général sur les batteries

Les batteries sont la source d'énergie de pratiquement tous les véhicules modernes de mobilité fabriqués aujourd'hui. La conception des batteries utilisées pour les véhicules de mobilité est radicalement différente de celles utilisées pour démarrer les voitures. Les batteries de voiture sont conçues pour produire une grande quantité d'énergie sur une courte période, tandis que les batteries de mobilité (souvent appelées batteries à décharge poussée) libèrent leur énergie uniformément et sur une longue période. Ainsi, en raison des faibles volumes de production et des exigences technologiques de plus en plus rigoureuses, les batteries de mobilité coûtent beaucoup plus cher.

Généralement, les véhicules de mobilité sont équipés de deux batteries de 12 volts, soit une tension totale de 24 volts. La capacité des batteries, (c'est-à-dire la puissance disponible) s'exprime en ampères par heure, par exemple 80 A/h. Plus le chiffre est élevé, plus la capacité, le poids et l'autonomie de la batterie sont élevés et plus la distance pouvant être parcourue est grande. Sunrise Medical n'équipe ces types de fauteuils roulants qu'avec des batteries sans entretien.

### 11.5 Batteries sans entretien

Ce type de batterie transfère l'électrolyte appelé couramment « acide de remplissage », contenu dans le boîtier de la batterie. Comme son nom l'indique, cette batterie ne nécessite aucun entretien, si ce n'est de la recharger régulièrement. Ce type de batterie se laisse transporter en toute sécurité, sans risque de déversement d'acide. De plus ces batteries sont autorisées à bord des avions, des bateaux et des trains.

### 11.6 Utilisation des batteries

Vous trouverez ci-dessous diverses recommandations relatives à l'utilisation des batteries. Ces recommandations ont été convenues entre Sunrise Medical et le fabricant de batteries pour vous permettre d'optimiser la capacité de vos batteries. Le non-respect de ces consignes risque de nuire aux performances de votre véhicule de mobilité.

### 11.7 Recommandations pour les batteries sans entretien



#### AVERTISSEMENT !

N'utilisez qu'un chargeur Sunrise Medical agréé compatible avec le véhicule à recharger.

- Rechargez vos batteries toutes les nuits, indifféremment de l'utilisation faite de votre véhicule de mobilité pendant la journée.
- N'interrompez pas le cycle de recharge.
- Il est conseillé de laisser votre fauteuil branché au chargeur pendant les périodes de non-utilisation. Ceci n'endommagera pas les batteries, dans la mesure où le chargeur est lui-même branché au secteur. Ne laissez pas votre fauteuil branché au chargeur si lui-même n'est pas branché. Cela aura pour effet de finalement décharger vos batteries.
- Si vous pensez ne pas utiliser votre fauteuil roulant pendant une période prolongée (plus de 15 jours), chargez entièrement vos batteries, puis débranchez le cordon d'alimentation de la batterie.



#### ATTENTION !

- Si vous ne rechargez pas les batteries, elles s'en trouveront endommagées et leur autonomie en sera réduite.
- Ne rechargez pas vos batteries durant la journée entre deux trajets. Attendez le soir pour effectuer une recharge complète pendant la nuit.

En règle générale, les batteries ne nécessitant pas d'entretien sont plus longues à recharger que les batteries au plomb.

Inspectez régulièrement les bornes des batteries afin de détecter toute trace éventuelle de corrosion. S'il y en a, nettoyez soigneusement les bornes (avec une brosse métallique si possible) et passez de la graisse sur les bornes. Il ne s'agit pas de graisse ordinaire, mais d'une graisse industrielle. Assurez-vous que l'écrou et le boulon des bornes, le clip de fixation du câble et le câble exposé soient complètement enduits de graisse.

Le respect des conseils énumérés ci-dessus permettra de prolonger la durée de vie de vos batteries et les distances pouvant être parcourues, vous procurant ainsi un plus grand confort.

Renvoyez les batteries à Sunrise Medical ou au fabricant afin de les recycler, quand elles ne sont plus en état d'être chargées.

### 11.8 Informations générales sur le chargeur

Le chargeur externe a été conçu pour recharger deux batteries gel de 12 volts connectées en série (= 24 V).

### 11.9 Sécurité des chargeurs

Les chargeurs sont dotés de caractéristiques prévenant tout risque d'accident susceptible de survenir à la suite d'un mauvais branchement des batteries, d'une surchauffe résultant d'un emplacement du chargeur dans un endroit contre-indiqué ou d'une recharge des batteries à une tension autre que celle indiquée.

La plupart des chargeurs sont dotés d'un dispositif antichoc électrique et il n'est pas nécessaire de les relier à la terre. Il se peut que certains autres chargeurs de plus grande capacité soient reliés à la terre, auquel cas cela sera clairement stipulé sur l'étiquette.

La prise de courant anglaise à 3 fiches contient un fusible remplaçable. Le calibre de ce fusible est indiqué sur l'étiquette du chargeur.

#### AVERTISSEMENT !

Remplacez toujours avec un fusible du type et de la taille indiqués. L'installation de fusibles différents pourrait endommager le chargeur ou empêcher le chargeur de fonctionner correctement.

Si votre chargeur a été adapté pour un usage en Europe continentale, il sera équipé d'une prise à deux broches, laquelle ne contient pas de fusible. Dans ce cas précis, le fusible sera placé dans le panneau frontal du chargeur.

### 11.10 Connexion du chargeur et recharge

Le fauteuil peut être chargé à l'aide de la prise de recharge située à l'avant du boîtier de commande VR2. (Fig. 11.13).

Branchez le chargeur au secteur et allumez-le.

#### ATTENTION !

Ne laissez pas le chargeur branché à la batterie lorsque la prise est débranchée ou lorsque le chargeur est éteint. Une décharge poussée sur une longue période de temps risquerait d'endommager votre batterie.

#### AVERTISSEMENT !

Débranchez toujours le chargeur du secteur avant de le brancher/débrancher du fauteuil.

Fig. 11.13



### 11.11 Consignes de sécurité relatives au chargeur

#### AVERTISSEMENT !

- Le chargeur est prévu pour une utilisation à l'intérieur. Ne l'utilisez pas à l'extérieur et ne l'exposez pas à la pluie, à la neige, à l'arrosage ni à l'humidité.
- Si vous souhaitez acheter une batterie de recharge ou un chargeur, demandez conseil à votre service après-vente Sunrise Medical.
- Le chargeur peut être utilisé avec d'autres marques de batteries de type Gel, sujet à confirmation écrite du Département Technique de Sunrise Medical.

### 11.12 Autonomie de votre fauteuil

La plupart des fabricants de véhicules de mobilité donnent une indication des distances pouvant être parcourues par leurs véhicules, que ce soit dans leurs brochures de vente ou dans les manuels d'utilisation. Les distances peuvent toutefois varier d'un fabricant à l'autre, même si la capacité des batteries est la même. Sunrise Medical prend soin de mesurer la distance que peuvent parcourir ses véhicules de manière cohérente et uniforme, mais des variations peuvent se produire en raison de la puissance du moteur et du poids total chargé.

Les chiffres sont calculés conformément à la Norme I.S.O. 7176. Section 4 : relative à la capacité théorique de consommation d'énergie du fauteuil roulant.

Ce test a été réalisé dans des conditions contrôlées avec des batteries neuves et entièrement chargées, sur une surface plane et avec un utilisateur pesant 100 kg. Les chiffres avancés doivent être considérés comme des valeurs maximales théoriques et peuvent être inférieurs si l'on prend en compte l'un ou plusieurs des éléments énumérés ci-dessous :

- L'utilisateur pèse plus de 100 kg.
- Les batteries sont vieilles et leur état n'est pas parfait.
- Le terrain est difficile, à savoir très vallonné, en pente, boueux, avec des graviers, de la pelouse, de la neige ou de la glace.
- Le véhicule monte régulièrement sur les trottoirs.
- La température ambiante est soit très élevée, soit très basse.
- Mauvaise pression d'un ou de plusieurs pneus.
- Nombreux démarrages et arrêts consécutifs.
- Les moquettes très épaisses dans les maisons peuvent également avoir un impact sur l'autonomie de vos batteries.
- Activation des options nécessitant de l'énergie supplémentaire (c.-à-d. feux, vérins, etc.)

La puissance des batteries dont votre fauteuil Sunrise Medical est équipé devrait permettre de parcourir assez de distance pour satisfaire le style de vie de la majorité de la clientèle.

#### REMARQUE :

- L'autonomie est directement liée à la capacité de charge des batteries et à leur valeur Ampère par heure (Ah).
- La capacité de charge des batteries se mesure à une température ambiante de 20°C. Une température supérieure ou inférieure à 20°C peut avoir une incidence sur la capacité de charge des batteries et à terme compromettre leur autonomie.

### 11.13 Instructions générales pour la batterie

Au fil des ans, la technologie des batteries a certes évolué, mais les conseils d'utilisation n'ont pas pour autant suivi. Ceci a eu pour conséquence d'engendrer bon nombre de confusions, voire de contradictions quant aux instructions d'utilisation des batteries.

Cette section vous aidera à dissiper certains de ces mythes et légendes.

#### AVERTISSEMENTS !

- Pour éviter d'endommager la prise et le cordon, veillez à toujours débrancher le chargeur en attrapant la prise elle-même et non pas le cordon.
- Assurez-vous d'avoir placé le cordon d'alimentation dans un endroit où personne ne risque de trébucher dessus et de l'abîmer.

## AVERTISSEMENTS !

- N'utilisez une rallonge qu'en cas d'extrême nécessité.
- L'utilisation d'une rallonge inadéquate peut provoquer un incendie ou une électrocution.
- Si vous devez utiliser une rallonge, vérifiez que les broches sur la prise de la rallonge correspondent en nombre, taille et forme aux broches de la prise du chargeur ; vérifiez également que la rallonge est correctement câblée et en bon état électrique.
- Ne posez pas les batteries sur le chargeur.
- Ne posez pas le chargeur sur une moquette ou toute autre surface molle. Posez-le toujours sur une surface rigide.
- N'utilisez pas le chargeur s'il a reçu un coup, s'il est tombé à terre ou s'il est abîmé. Apportez-le à un technicien qualifié.
- Ne démontez pas le chargeur : seul le fabricant est qualifié pour le réparer. Un assemblage incorrect pourrait entraîner une électrocution ou provoquer un incendie.
- Pour réduire les risques d'électrocution, débranchez le chargeur de la prise avant d'entreprendre toute opération d'entretien ou de nettoyage. Le mettre hors tension ne suffit pas.
- Ne placez jamais le chargeur directement au-dessus des batteries en état de charge : les gaz dégagés par les batteries créent de la corrosion et endommageront le chargeur.
- Ne fumez jamais et ne placez jamais les batteries ou le chargeur à proximité d'étincelles ou de flammes.
- Faites particulièrement attention à ne jamais faire tomber un objet métallique sur les batteries. Cela pourrait provoquer un court-circuit dans les batteries ou tout autre composant électrique, et causer une explosion. Lorsque vous manipulez les batteries, retirez tout objet personnel métallique que vous pouvez éventuellement porter.
- Ne chargez jamais une batterie gelée. Rares sont les batteries qui, si elles sont complètement rechargées, gèlent, mais l'électrolyte d'une batterie déchargée gèle à  $-9^{\circ}\text{C}$ . Si vous pensez qu'une batterie est gelée, laissez-la complètement décongeler avant de la recharger.
- Ne faites jamais reposer le chargeur sur vos genoux pendant la recharge des batteries.
- Le chargeur chauffe pendant son fonctionnement et pourrait vous brûler.

### 11.14 Garantie des batteries

Les garanties couvrant les batteries sont soumises à des périodes définies par les fabricants. Cependant, la plupart des garanties sont sujettes à une disposition spécifique relative à l'usure. Par conséquent, si l'une de vos batteries venait à être complètement usée au bout de 6 mois, il vous sera impossible d'en obtenir une en faisant jouer la garantie.

## 12.0 Transport

Un fauteuil roulant arrimé dans un véhicule n'assurera pas le même niveau de sécurité que les sièges du véhicule. Sunrise Medical recommande d'utiliser, dans la mesure du possible, les sièges du véhicule et leur système de retenue. Sunrise Medical reconnaît qu'il n'est pas toujours aisé de transférer une personne et si celle-ci doit rester à bord du fauteuil pendant le trajet, il convient de suivre les recommandations suivantes :

### 12.1 Consignes relatives au transport :

#### ⚠️ AVERTISSEMENTS !

- Le fauteuil doit être placé dans le sens de la marche et être ancré par les points d'arrimage et le système de retenue et de fixation (conforme à la norme ISO 10542 ou SAE J2249) conformément aux instructions du fabricant du système de retenue. Pour de plus amples informations sur le transport de votre fauteuil roulant, reportez-vous à la section relative à l'arrimage.
- L'utilisation du fauteuil à bord d'un véhicule motorisé dans une position autre que celle préconisée n'a pas fait l'objet de tests, ainsi le positionnement latéral du fauteuil ne doit être envisagé en aucun cas, (Fig. 12.1).
- Dans la mesure du possible, retirez du fauteuil et rangez tous les accessoires et équipements auxiliaires, comme par exemple : le monte-trottoir, les tablettes, les cannes, les coussins amovibles.

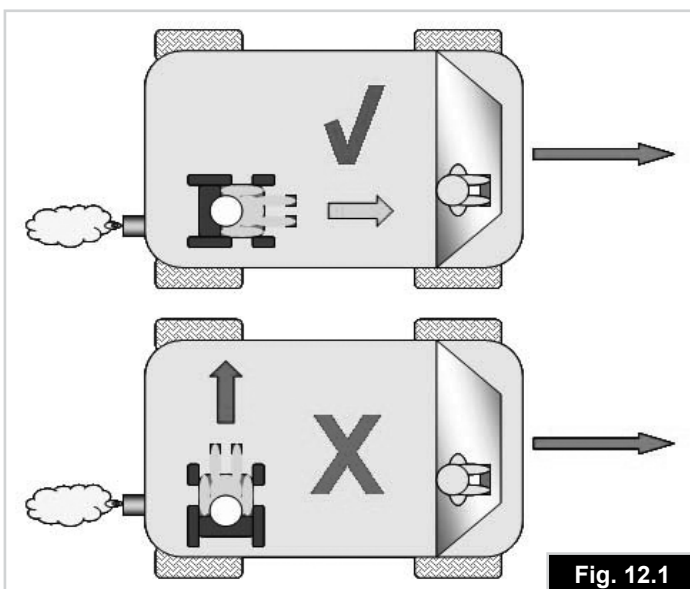

#### ⚠️ AVERTISSEMENTS !

- Ne modifiez et ne remplacez pas les points d'ancrage du fauteuil, ni les composants structurels sans avoir préalablement demandé l'avis du fabricant, à défaut de quoi le fauteuil ne sera pas conforme pour le transport à bord d'un véhicule motorisé.
- En cas d'impact subi par le véhicule transportant à son bord un fauteuil roulant, ledit fauteuil devra faire l'objet d'une inspection par un revendeur agréé Sunrise Medical.

#### ⚠️ AVERTISSEMENT !

Les deux ceintures de retenue au niveau du bassin et du torse supérieur doivent être utilisées pour retenir le passager afin de réduire la possibilité de choc de la tête ou du torse avec les composants du véhicule, (Fig. 12.2).

#### ⚠️ AVERTISSEMENTS !

- Le fauteuil roulant a fait l'objet d'essais de chocs. Sunrise Medical recommande l'utilisation d'un appui-tête correctement positionné lorsqu'une personne est transportée dans un véhicule à moteur à bord du fauteuil. Il est cependant vivement recommandé de transférer l'utilisateur du fauteuil sur un siège du véhicule.
- Les systèmes de maintien posturaux (sangles sous-abdominales, ceintures sous-abdominales) ne doivent pas servir de système de retenue dans un véhicule en déplacement, à moins qu'ils ne soient conformes à la norme ISO 7176-19:2008 ou SAE J2249, ce qui doit être spécifiquement indiqué sur l'étiquette.
- Les fauteuils utilisés à bord de véhicules motorisés doivent être équipés de batteries hermétiques, comme les batteries à électrolyte gélifié ou les batteries AGM.

Fig. 12.2

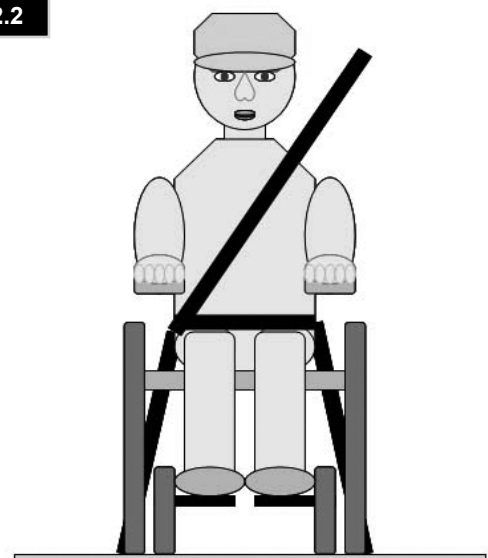

## 12.2 Instructions pour le système de retenue de l'occupant

### ⚠️ AVERTISSEMENTS !

- La ceinture pelvienne doit être portée basse, sur l'avant du bassin (Fig. 12.2) de façon à ce que l'angle de la ceinture du bassin soit dans la zone de préférence entre 30 et 75 degrés par rapport à l'horizontal (Fig. 12.3).
- Un plus grand angle au sein de la zone de préférence est recommandé c'est-à-dire plus proche de 75°, mais sans jamais cependant dépasser cette limite.
- Aucun composant, ni pièce du fauteuil, comme les accoudoirs ou les roues, ne doit empêcher de porter les ceintures de retenue près du corps, (Fig. 12.4).
- La ceinture thoracique doit passer par-dessus l'épaule et en travers de la poitrine, comme illustré, (Fig. 12.5).
- Les ceintures de retenue doivent être serrées le plus possible, tout en respectant le confort de l'utilisateur.
- La sangle de la ceinture de sécurité ne doit pas être entortillée pendant son utilisation.

### ⚠️ AVERTISSEMENTS !

- Aucun composant, ni pièce du fauteuil, comme les accoudoirs ou les roues, ne doit empêcher le système de retenue d'être porté près du corps.
- L'appui-tête doit être positionné de sorte à soutenir la partie arrière de la tête et ne doit pas venir se loger dans la nuque.
- Les systèmes de retenue pelvienne doivent être en contact avec la partie avant du corps, près de l'endroit où les cuisses et le bassin se rejoignent.

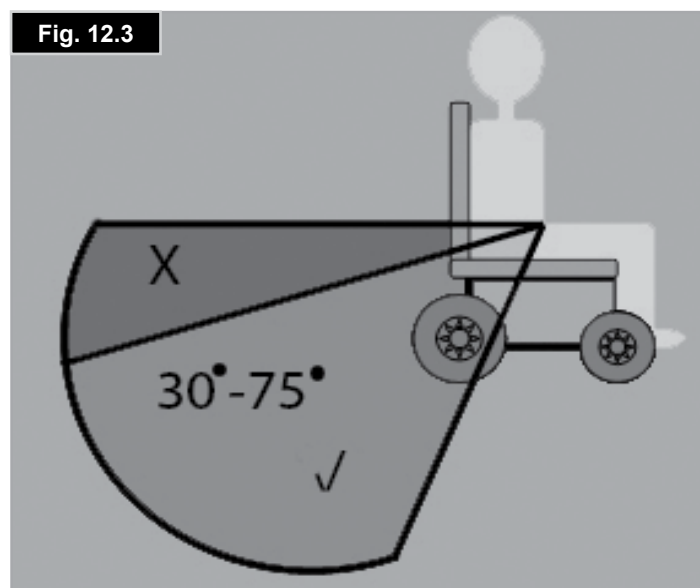

## 12.3 Conditions de transport spéciales :

Le fauteuil peut être transporté par route, chemin de fer, voie maritime ou voie aérienne et les batteries sont conformes à la réglementation IATA.

### ⚠️ ATTENTION !

Avant d'entreprendre votre voyage, contactez le transporteur. L'organisateur vous fournira les données relatives à toute condition/instruction particulière.

- Vérifiez que les parties amovibles du fauteuil sont solidement fixées ou emballées séparément et étiquetées pour éviter qu'elles ne soient égarées pendant le chargement et le déchargement.
- Emportez ce manuel avec vous.
- Le transporteur devra consulter les sections suivantes.
- Comment verrouiller/déverrouiller le fauteuil, (Section 7).
- Comment déconnecter les batteries, (Section 11).
- Comment débrancher l'entraînement, (Section 5).

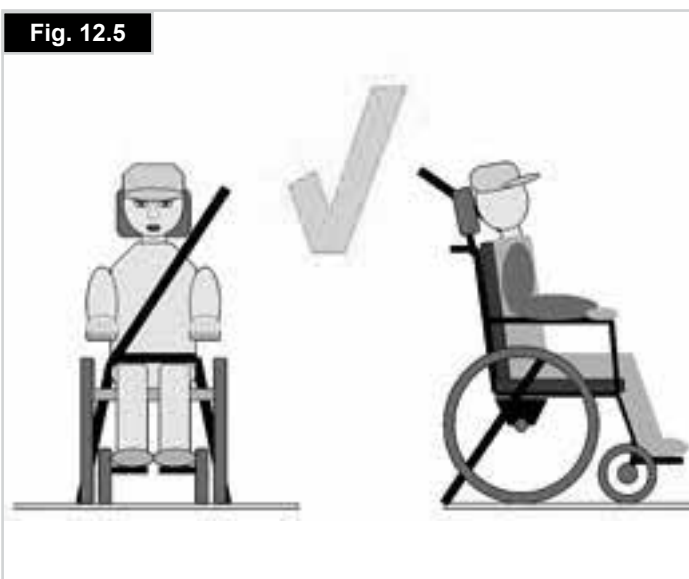
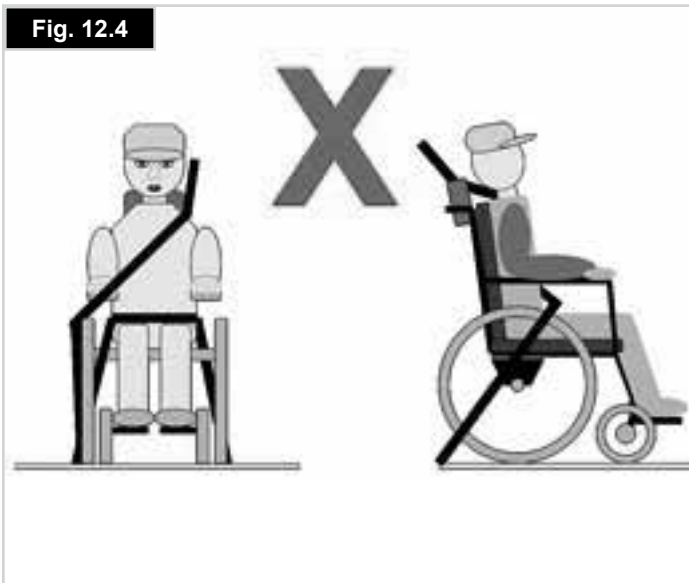

## 12.4 Essais de chocs effectués sur le SALSAR (Tous les modèles).

Un modèle du fauteuil SALSAR R2 et SALSAR M2 a été testé conformément aux spécifications relatives à la performance dynamique de la norme ISO 7176-19:2001 "Dispositifs de mobilité montés sur roues et destinés à être utilisés dans des véhicules à moteur" en utilisant un système de retenue Q straint à 6 points d'arrimage à double sangle à l'arrière, conforme à la norme ISO 10542 ou SAE J2249 et utilisé conformément aux instructions du fabricant du système de retenue et de fixation.

Le système de retenue Q straint a été utilisé pour ces tests. Cependant, d'autres systèmes de retenue peuvent être utilisés, dans la mesure où ils sont conformes à la norme ISO 10542 ou SAE J2249 et qu'ils sont utilisés conformément aux instructions du fabricant du système de retenue et de fixation. Il convient également de s'assurer qu'ils sont assez solides pour supporter le poids de l'utilisateur et du fauteuil.

### ⚠ AVERTISSEMENTS !

- Les systèmes de fixation doivent être conformes à la norme ISO 10542 ou SAE J2249.
- Les systèmes de fixation doivent être utilisés conformément aux instructions du fabricant WTORS.
- Il convient également de s'assurer qu'ils sont assez solides pour supporter le poids de l'utilisateur et du fauteuil.

## 12.5 Étiquettes d'arrimage et emplacement

L'étiquette illustrée à la Fig. 12.6 permet d'identifier les points d'arrimage sur tous les modèles de fauteuil. Fig. 12.7 - 12.10 indiquent l'emplacement des symboles d'arrimage sur les SALSAR R2 et SALSAR M2.

Fig. 12.7



Fig. 12.8

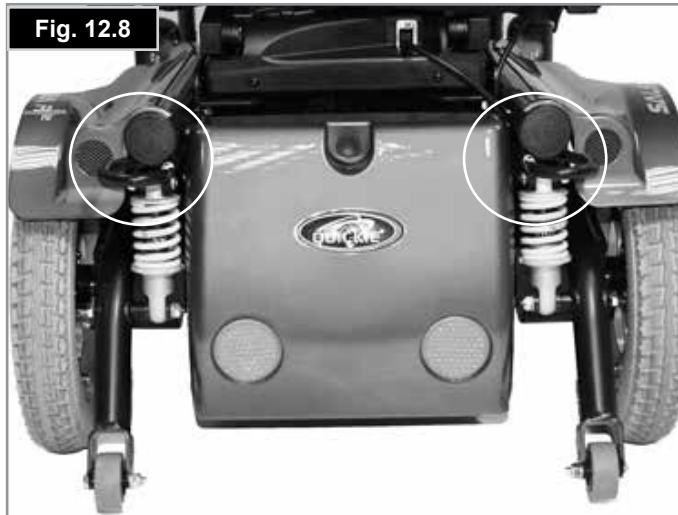

Fig. 12.9



Fig. 12.10

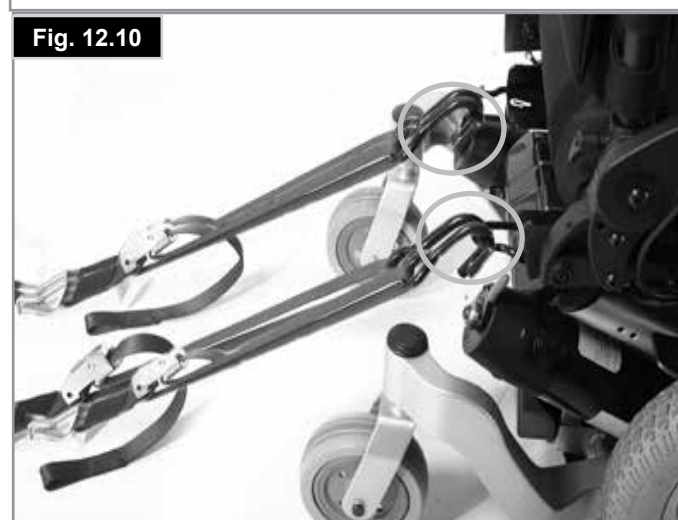

Fig. 12.6





## 12.6 Arrimage du fauteuil à bord d'un véhicule

(Fig. 12.11 - 12.14)

### AVERTISSEMENT !

Pour transporter les fauteuils SALSA (RMP/RMC), utilisez un système de retenue à six points, comme illustré dans les photos.

#### **Du côté arrière gauche :**

- Utilisez l'un des systèmes de fixation arrière, fixez-le le plus près possible du support de fixation arrière gauche, à un angle de 45° et serrez-le bien, conformément aux instructions du fabricant.
- Le deuxième système de fixation arrière se monte derrière le premier.

#### **Du côté arrière droit :**

Répétez la procédure avec les deux autres sangles et fixez-les au support de fixation arrière droit.

#### **À l'avant :**

Fixez une sangle avant à chacun des points de fixation d'arrimage avant, de sorte à obtenir un angle le plus proche possible de 45°.

### AVERTISSEMENTS !

- Toutes les options d'assise doivent être ramenées au point neutre, avec le siège en position basse et le dossier en position verticale.
- Ne laissez jamais le fauteuil en roue libre.

Fig. 12.11



Fig. 12.12



Fig. 12.13



Fig. 12.14



## 13.0 Entretien et nettoyage

### ATTENTION !

Il est important de respecter le programme de nettoyage et d'entretien du fauteuil afin de le conserver en excellent état.

### 13.1 Entretien et pression des pneus

#### AVERTISSEMENT !

Si votre fauteuil est doté de pneus, il est important de contrôler la pression et de vérifier régulièrement leur état afin de déceler tout éventuel signe d'usure.

#### ATTENTION !

Les pressions correctes oscillent entre un minimum de 137 kilo pascals (20 psi, 1,37 bar) et un maximum de 241 kilo pascals (35 psi, 2,41 bars) pour les roues avant et arrière. La pression pourra changer en fonction du poids de l'utilisateur.

**REMARQUE :** La pression maximale et la taille des pneus sont indiquées sur le flanc du pneu.

#### AVERTISSEMENT !

- IL EST IMPORTANT que les deux pneus d'un même essieu soient gonflés à la même pression.
- La pompe est le moyen le plus sûr de gonfler les pneus de votre fauteuil roulant et vous pouvez contrôler la pression avec un manomètre standard pour voitures.
- Ne gonflez pas vos pneus au-delà des valeurs maximales autorisées.

### 13.2 Usure des pneus

#### AVERTISSEMENT !

Vérifiez l'état des pneus toutes les semaines. Des pneus lisses ou abîmés peuvent favoriser la crevaison ou réduire l'adhérence à la chaussée, deux facteurs susceptibles d'entraîner la perte de contrôle de votre fauteuil.

Lorsque vous inspectez les pneus afin d'y déceler tout éventuel signe d'usure, regardez s'il y a des éraflures importantes, des entailles ou si la semelle du pneu est lisse. Il convient de changer les pneus dès l'apparition de signes d'usure ou si la sculpture n'est pas visible sur toute la surface du pneu.

## 13.3 Réparation du pneu de la roue motrice

### AVERTISSEMENT !

Le retrait des roues et le changement des pneus sont des opérations cruciales pour la sécurité. Si vous ne vous sentez pas capable d'effectuer les opérations suivantes, contactez votre revendeur Sunrise Medical agréé.

- Glissez la pointe d'un tournevis plat dans la fente et enlevez le cache-moyeu, (Fig. 13.1).
- Tandis que les roues motrices reposent encore au sol, dévissez les QUATRE goujons à l'aide d'une clé hexagonale de 6 mm, (Fig. 13.2).
- Soulevez le fauteuil et faites-le reposer sur des blocs ou un socle, (Fig. 13.3).
- Retirez les goujons à l'aide d'une clé hexagonale de 6 mm, (Fig. 13.4).
- Dégagez la roue motrice du moyeu, (Fig. 13.5).
- Retirez la bague, (Fig. 12.6, roue de 14 pouces seulement).
- Faites bien sortir tout l'air en appuyant sur la valve à l'aide d'un petit tournevis et en pressant le pneu, (Fig. 13.7).
- Utilisez une clé Allen 6 mm pour défaire les CINQ goujons de la jante, (Fig. 13.8).
- Enlevez le pneu et la chambre à air de la jante externe, (Fig. 13.9).
- Attrapez délicatement la chambre à air interne, juste derrière la valve.
- Sortez délicatement la chambre à air du pneu, (Fig. 13.10).

Pour réinstaller

- Placez la chambre à air à l'intérieur du pneu et faites-la reposer sur la jante externe.
- En alignant l'embout de la chambre à air avec l'orifice dans la jante. Orientez l'embout de la chambre à air vers l'extérieur, (Fig. 13.11).
- Placez la jante interne par-dessus le pneu, la chambre à air et la jante externe. Alignez l'orifice avec l'embout de la chambre à air et avec l'orifice de la jante externe, (Fig. 13.12).
- Vérifiez que les goujons sont alignés avec les deux jantes.
- Resserrez les goujons dans l'ordre indiqué plus tôt, en veillant à ne pas pincer la chambre à air.
- Gonflez lentement le pneu à la pression indiquée sur le flanc.
- Remontez la roue sur l'arbre et revissez les 4 boulons à un couple de serrage de 47 Nm.

En cas d'utilisation d'un pneu bandage, l'ensemble complet de la roue doit être remplacé.

Le pneu bandage de la roue motrice du SALSA peut être enlevé et réparé/remplacé en suivant la procédure expliquant comment retirer la roue motrice, un peu plus haut.



Fig. 13.9



Fig. 13.10



Fig. 13.11



Fig. 13.12



### 13.4 Retrait de la roue avant

#### ⚠ AVERTISSEMENT !

Le retrait de la roue avant est une opération cruciale pour la sécurité. Si vous ne vous sentez pas capable d'effectuer les opérations suivantes, contactez votre revendeur Sunrise Medical agréé.

- Il y a deux trous pour le montage de la roue avant : notez bien lequel des deux est utilisé et
- veillez à utiliser le même trou pour les deux roues avant.
- Selon le type de roue avant utilisé, dévissez le boulon d'essieu à l'aide de deux clés hexagonales de 5 mm ou de deux douilles de 13 mm, (Fig. 13.13 et 13.14).
- Si le boulon est de type hexagonal, retirez l'écrou Nyloc.
- Lorsque vous remontez la roue, utilisez toujours un nouvel écrou Nyloc.
- Une entretoise se trouve loti entre les roulements de la roue. Lorsque vous remontez la roue, ne forcez pas pour faire passer le boulon. Faites rouler lentement la roue vers l'avant et l'arrière jusqu'à ce que le boulon se glisse à travers.
- Enlevez la bague externe (Fig. 13.15).
- Enlevez le boulon d'essieu, (Fig. 13.16).
- Retirez la roue avant.
- Pour remonter la roue, inversez la procédure ci-dessus.
- Serrez avec un couple de serrage de 19 Nm.

Fig. 13.13



Fig. 13.14





### 13.5 Nettoyage de votre fauteuil

Il est recommandé de passer un chiffon légèrement humide et non mouillé, sur le siège de votre fauteuil une fois par semaine et de passer l'aspirateur autour du moteur, afin de retirer toutes les poussières accumulées. Pensez à essuyer toutes les parties du fauteuil s'il est mouillé ou humide après l'avoir nettoyé ou s'il a pris l'eau ou l'humidité pendant que vous l'utilisiez.

#### **AVERTISSEMENT !**

Ceci est particulièrement important pour éviter tout risque de contamination si plusieurs personnes utilisent le même fauteuil.

### 13.6 Inspection de la toile/assise

Une toile déchirée, entaillée, usée ou détendue, en particulier à proximité des armatures en métal, peut provoquer chez l'utilisateur une mauvaise posture ou un piètre niveau de confort.

### 13.7 Nettoyage du siège

- Vous pouvez passer toutes les parties des coussins à la machine avec un détergent doux à 40°.
- Vous pouvez également essorer les housses à la machine.

#### **ATTENTION !**

Ne séchez pas les housses au sèche-linge.

- Vous pouvez retirer toutes les parties des coussins indépendamment les unes des autres et les laver séparément.
- N'oubliez pas de retirer la mousse à l'intérieur des coussins et de fermer les attaches en Velcro avant de les laver.
- Si la toile n'est pas amovible, nettoyez-la régulièrement pour éviter l'accumulation de saletés.
- Nettoyez avec un chiffon humide et du savon. Il est également possible d'utiliser des désinfectants en les diluant conformément aux instructions du fabricant. Assurez-vous que les surfaces sont rincées avec de l'eau propre et entièrement séchées.

#### **AVERTISSEMENT**

Ne lavez jamais votre fauteuil avec un tuyau d'arrosage ou au jet d'eau à pression.

#### **Instructions de nettoyage pour l'assise Comfort :**

- Nettoyez régulièrement pour éviter l'accumulation et la souillure.
- Nettoyez avec un chiffon humide et du savon et rincez avec de l'eau propre.
- Séchez entièrement la surface.
- Il est possible d'utiliser une brosse douce avec de l'eau savonneuse pour retirer la saleté récalcitrante. Assurez-vous que les surfaces sont ensuite rincées avec de l'eau propre et entièrement séchées.

Certains colorants chimiques, ex : stylo, colorants alimentaires ou teintures de vêtements, doivent être nettoyés immédiatement pour éviter des taches indélébiles.

#### **ATTENTION !**

Ne pas utiliser de dissolvant, d'eau de Javel, d'abrasifs, de détergents synthétiques, de cirage ou d'aérosols. Il est possible d'utiliser des désinfectants en les diluant de la façon indiquée par le fabricant. Assurez-vous que les surfaces sont ensuite rincées avec de l'eau propre et entièrement séchées.

### 13.8 Nettoyage des commandes

Nettoyez le système de commande et le joystick à l'aide d'un chiffon humecté d'un détergent dilué.

#### ATTENTION !

Lavez délicatement le manipulateur.  
N'utilisez jamais de détergents abrasifs ou à base d'alcool.

#### Commandes spéciales

Assurez-vous que les commandes à plat, les joysticks (de tout type), le dispositif de commande avec la tête et les interrupteurs (de tout type) sont nettoyés avec un désinfectant doux et un chiffon de nettoyage pour éviter toute possibilité de contamination croisée. Après avoir démonté le contacteur au souffleur et le tube, nettoyez-les régulièrement pour les conserver en bon état de fonctionnement.

#### AVERTISSEMENT !

Assurez-vous que l'appareil est éteint avant le nettoyage.

### 13.9 Entretien des feux

#### AVERTISSEMENT !

L'entretien des feux et des clignotants est une opération cruciale pour la sécurité. Si vous remarquez une anomalie avec les feux ou les clignotants, contactez votre revendeur agréé Sunrise Medical.

Les feux et les clignotants sont des unités à LED dernier cri sans maintenance et à faible consommation. Ils n'intègrent aucune ampoule. De par leur haute fiabilité intrinsèque, le risque de voir ces unités tomber en panne est extrêmement faible en condition d'utilisation normale. En cas de panne (suite à un impact, par exemple), l'unité endommagée doit être remplacée intégralement. Les LED ne peuvent pas être remplacées individuellement.

#### ATTENTION !

Nous vous recommandons l'utilisation des pièces détachées autorisées par Sunrise Medical uniquement.

**REMARQUE :** Veuillez noter que tous les circuits d'éclairage sont protégés électroniquement. En cas de court-circuit, le courant ne pourra dépasser un niveau sécurisé. Une fois que la faute a été rectifiée, le système se réinitialise.

### 13.10 Branchements électriques

Lorsque vous contrôlez les branchements électriques, faites tout particulièrement attention aux branchements des batteries, aux branchements des batteries à la gaine, aux branchements du joystick, du boîtier de commande, des feux et des clignotants.

### 13.11 Branchement des câbles aux batteries

Reportez-vous à la section 11

#### AVERTISSEMENTS !

- En cas de doute, n'hésitez pas à contacter votre revendeur agréé Sunrise Medical.
- Les batteries sont lourdes. Adoptez toujours des techniques de levage appropriées et utilisez les sangles fournies pour lever les batteries.
- Ne fumez pas.
- Retirez tous vos bijoux conducteurs, notamment montres, bracelets, colliers, etc.
- Avant de brancher les bornes de la batterie, il est important de repérer les bons connecteurs pour chaque borne, à défaut de quoi, le fauteuil pourrait ne pas fonctionner ou le fusible pourrait sauter.
- Branchez toutes les bornes des batteries avant d'insérer les connecteurs.
- Après avoir branché les bornes et les connecteurs, vérifiez que les câbles ne sont pas emmêlés autour des pièces mobiles.

**SALSA R<sup>2</sup>**

Composants présents dans le compartiment à batteries, (Fig. 13.22) :

- Support rabattable pour 2 batteries de 12V.
- 2 gaines isolantes de batteries avec fusible et cosses circulaires.
- Harnais de batteries avec connecteurs rouge et gris.

**Accès aux batteries**

- Retirez le cache arrière (Fig. 13.17).
- Soulevez le plateau de connexion (Fig. 13.17).
- Abaissez la plaque de support (Fig. 13.18).
- Débranchez le connecteur d'alimentation du boîtier de commande, (Fig. 13.8). Sortez la batterie, (Fig. 13.19).
- Débranchez les connecteurs gris.
- Sortez la seconde batterie.
- Débranchez le connecteur gris.

Pour ré-installer les batteries, inversez la procédure décrite ci-dessus.

**⚠ ATTENTION !**

Manipulez les batteries à l'aide des sangles fournies. Les batteries sont lourdes. Adoptez toujours des techniques de levage appropriées.

Les deux gaines de batteries sont identiques. Elles se branchent à chacune des batteries.

- Pour débrancher les batteries, retirez le manchon isolant et dévissez le boulon à l'aide d'une clé de 11 mm. Remettez toujours le manchon isolant en place lors du remontage, (Fig. 13.20).
- Le câble rouge du fusible de 100 A se branche à la borne positive (+) de la batterie (Fig. 13.21).
- L'autre câble noir se branche à la borne négative (-) de la batterie (Fig. 13.20)
- Après les avoir branchées, recouvrez les bornes des batteries à l'aide des caches présents sur le câble.
- Les deux batteries sont placées sur le support de batteries avec leurs bornes orientées vers l'arrière de sorte que les connecteurs gris puissent être assemblés avec le harnais.
- Vérifiez que le harnais de liaison est bien maintenu en place dans les fentes du support.
- En cas de doute, n'hésitez pas à contacter votre revendeur agréé Sunrise Medical.

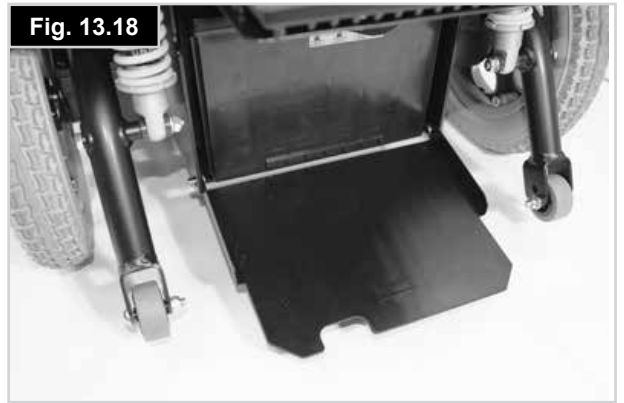

## Salsa M<sup>2</sup>

Composants présents dans le compartiment à batteries, (Fig. 13.22) :

- Cache en plastique du compartiment à batteries pour 2 batteries de 12 V.
- 2 gaines isolantes de batteries avec fusible et cosses circulaires.
- Harnais de batteries avec connecteurs rouge et gris.

### Accès aux batteries

- Repérez et desserrez les 2 molettes à l'avant de la base (Fig. 13.23).
- Inclinez délicatement le dossier (Fig. 13.25).
- Bloquez le siège à l'aide de la béquille (Fig. 13.25).
- Vérifiez que la béquille du siège est bien enclenchée.

### ⚠ ATTENTION !

- Selon les options installées, le siège peut être lourd. Il est recommandé de prévoir deux personnes pour effectuer cette opération.
- Évitez de pivoter le siège à plus de 60° vers l'arrière.
- Le compartiment à batterie est maintenu en place par un système d'agrafes en œillet placées sur le fauteuil. Soulevez fermement et délicatement le couvercle de la batterie.
- Soulevez le couvercle pour le dégager.
- Débranchez la fiche GRISE de la batterie avant.
- Sortez la batterie avant à l'aide des sangles de levage fournies.
- Débranchez la fiche GRISE de la batterie arrière (Fig. 13.26).
- Sortez la batterie arrière à l'aide des sangles de levage fournies (Fig. 13.27).
- Dégagez la housse isolante et à l'aide d'une clé hexagonale de 5 mm, dévissez et retirez le boulon de la borne. Faites la même chose pour l'autre borne/batterie (Fig. 13.28).
- Lors du remontage, pensez à recouvrir les bornes des batteries avec les caches des câbles fournis (Fig. 13.29).

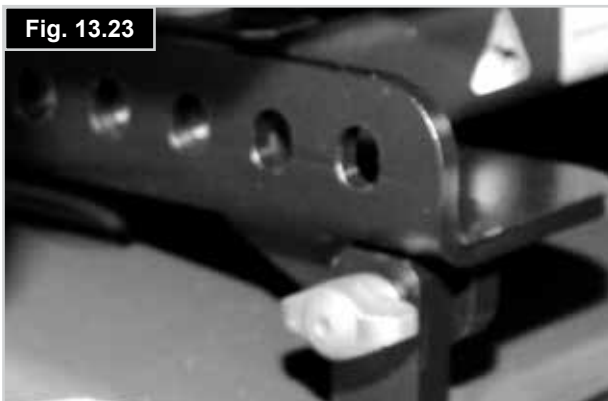
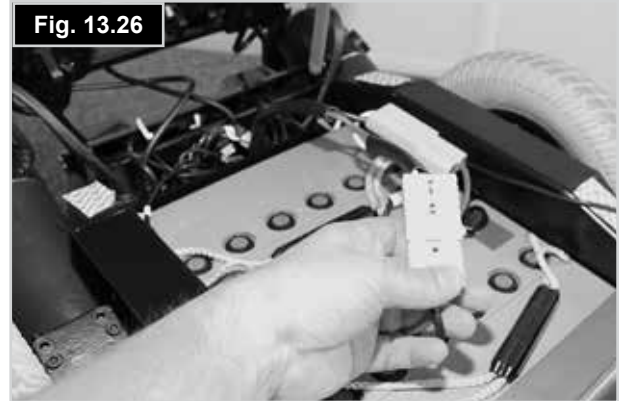



### 13.12 Accès au boîtier de commande

Pour accéder au boîtier de commande sur le SALSА R2 (RMP), retirez la protection arrière (Fig. 13.30 - 13.31).

Pour accéder au boîtier de commande sur le SALSА M2 (RMC), retirez la protection arrière, placée entre les roues arrière. Vous aurez besoin pour cela d'une clé hexagonale de 4 mm. (Fig. 13.32 - 13.33)

### 13.13 Entreposage

Si vous pensez ne pas utiliser votre fauteuil roulant pendant une période prolongée (plus de 15 jours), chargez entièrement vos batteries, puis débranchez le cordon d'alimentation de la batterie.

#### ATTENTION !

N'entrez jamais votre fauteuil à la lumière directe du soleil ou dans un environnement extérieur/humide. Celle-ci pourrait blanchir les pièces et composants en plastique.

### 13.14 Agents de service après-vente agréés Sunrise Medical

La révision annuelle complète doit être effectuée par un revendeur agréé Sunrise Medical. Pour obtenir la liste des revendeurs agréés près de chez vous, veuillez contacter le centre-clients de Sunrise Medical. (Coordonnées fournies à la section 1.0.)



### 13.15 Procédures d'entretien recommandées

(Fig. 13.35)

Outils requis :

Chargeur de batteries, Pompe à air, Brosse dure, Graisse industrielle

Chiffon de nettoyage humecté de désinfectant dilué

#### **AVERTISSEMENT !**

Si vous n'êtes pas certain de pouvoir assurer l'entretien de votre fauteuil vous-même, contactez votre revendeur agréé Sunrise Medical.

#### **Contrôles quotidiens :**

Une fois le manipulateur éteint, vérifiez que le joystick ne soit ni tordu ni endommagé et qu'il se replace au centre quand vous le poussez et le relâchez.

#### **Contrôles hebdomadaires :**

#### **ATTENTION !**

#### **Frein de stationnement :**

Ce test doit être effectué sur un sol plat avec au moins 1 m de dégagement autour du fauteuil.

- Branchez le système de commande.
- Vérifiez que l'indicateur de la batterie reste allumé, ou qu'il flashe doucement, après une seconde.
- Poussez le joystick doucement vers l'avant jusqu'à ce que vous entendiez les freins de stationnement s'activer. Il est possible que le fauteuil se mette à avancer.
- Relâchez immédiatement le joystick.
- Vous devez pouvoir entendre chaque frein de stationnement s'activer au bout de quelques secondes.
- Répétez le test encore trois fois, en poussant le joystick doucement vers l'arrière, la gauche et la droite.

#### **Connecteurs :**

Assurez-vous que tous les connecteurs sont assemblés correctement.

#### **Câbles :**

Vérifiez l'état des câbles et des connecteurs afin de déceler tout éventuel signe d'endommagement, et assurez-vous que les câbles ne risquent pas de gêner ou de se prendre dans les organes mobiles.

#### **Soufflet du joystick :**

Vérifiez que la fine "robe" en caoutchouc autour de la base du joystick ne soit pas endommagée ou déchirée. Vérifiez uniquement visuellement, ne manipulez pas le soufflet.

#### **Montage :**

Assurez-vous que tous les composants du système de commande sont montés correctement. Ne serrez pas excessivement les vis de sécurité.

#### **ATTENTION !**

Veillez vous référer au tableau ci-dessous (Fig. 13.34) pour toute information concernant les couples de serrage.

Matrice des éléments de fixation	Réglage du couple de serrage (Nm)
Boulon / Vis M3	1
Boulon / Vis M4	2,5 - 3
Boulon / Vis M5	5 - 6
Boulon / Vis M6	9 - 10
Boulon / Vis M8	19 - 20 (15 Nm pour toutes les vis du dossier)
Boulon / Vis M10	30 Nm (5 Nm sur le vérin d'inclinaison manuel et électrique du dossier)
Boulon / Vis M12	47,5
Boulon / Vis M16	54
Vis N°6	1,5
Boulon et écrou de la fourche	25
Vis hexagonale des roues avant	19
Vis de moyeu des roues motrices	25

**Fig. 13.34**

Le tableau de la Fig. 13.34 présente des valeurs de serrage génériques (et quelques valeurs spécifiques) considérées comme étant la norme.

Certaines tâches particulières nécessitent des couples de serrage spécifiques. Si tel est le cas, la valeur est indiquée dans le texte, le titre ou la photo.

**REMARQUE :** Une clé dynamométrique sera nécessaire.

#### **AVERTISSEMENTS !**

- Il est fortement recommandé de lire tous les manuels spécifiques et les consignes de sécurité fournis avec la clé dynamométrique avant de l'utiliser.
- Il est fortement recommandé de respecter les procédures de sécurité obligatoires.
- Sunrise Medical décline toute responsabilité pour les conséquences, directes ou indirectes résultant de l'utilisation inadéquate des outils/matériels au cours d'une procédure de révision/maintenance renvoyant à ce manuel technique ou tout autre édité par Sunrise Medical.

### 13.16 Vérifications de performance

Après avoir nettoyé ou réparé le fauteuil, vous devez toujours vérifier son bon fonctionnement avant de l'utiliser.

- Inspectez visuellement le fauteuil pour vérifier que les repose-jambes, accoudoirs, etc. sont bien positionnés et solidement fixés au fauteuil et que toutes les fixations sont suffisamment serrées.
- Vérifiez que le dossier est correctement monté et réglé.
- Vérifiez que tous les coussins sont en place.
- Allumez la commande manuelle – Les voyants clignotent-ils ? Cela signifie qu'il y a une anomalie dans le système électronique. Reportez-vous à la section 8 pour obtenir des informations sur le dépannage.
- Effectuez le test du frein de stationnement.
- Activez toutes les options électriques, y compris les feux et les clignotants (le cas échéant) pour vérifier qu'ils fonctionnent bien.

- Après avoir élevé le siège, démarrez le fauteuil pour voir si le mode Réducteur s'active afin de ralentir le fauteuil.
- Utilisez le fauteuil dans tous les modes de conduite pour vérifier qu'il fonctionne comme avant.

#### ATTENTION !

- En cas de doute sur les niveaux de performance de votre fauteuil, contactez votre revendeur agréé Sunrise Medical.
- Il est conseillé d'inspecter les éléments présents au tableau aux intervalles indiqués. Faites réparer ou remplacer par votre revendeur Sunrise Medical agréé les pièces desserrées, usées, tordues ou endommagées avant d'utiliser votre fauteuil.
- Un bon entretien améliorera la performance, prolongera la durée de vie de votre fauteuil et réduira les risques d'accident.

Fig. 13.35

Programme d'entretien et d'inspection	Quotidien*	Hebdomadaire	Trimestriel	Annuel
Si nécessaire, vérifiez l'indicateur de charge de la batterie et le chargeur.	*			
Vérifiez que le joystick du manipulateur n'est pas tordu, ni endommagé.	*			
Vérifiez que toutes les pièces et les dispositifs sont solidement attachés.	*			
Inspectez le support pelvien antérieur afin de déceler tout signe d'usure et vérifiez le bon fonctionnement de la boucle	*			
Test de frein moteur	*			
Inspectez l'état des pneus et des fixations des roues.	*			
Vérifiez que les feux et les clignotants (le cas échéant) fonctionnent et sont propres.	*			
Vérifiez que les câbles et connecteurs sont en bon état, qu'ils ne sont pas emmêlés et qu'ils ne gênent pas.	*			
Inspectez la toile de dossier, l'assise, l'appui-tête, les manchettes et les appui-mollets pour déceler tout éventuel signe d'usure ou de déchirure.	*			
Inspectez tous les écrous, boulons, goujons et fixations afin de vérifier qu'ils ne sont pas endommagés ou desserrés. Contactez votre revendeur agréé pour obtenir de l'assistance.	*			
Nettoyez la toile du fauteuil		*		
Vérifiez que les bornes des batteries sont bien serrées, etc.			*	
Inspection complète, contrôle de sécurité et révision effectués par un revendeur agréé Sunrise Medical				*

\* Tous les jours = Avant chaque utilisation du fauteuil roulant.

## 14.0 Feuilles produit (EN 12184 et ISO 7176-15)

Fabricants (Europe) :  
Sunrise Medical GmbH+Co.KG  
Kahlbachring 2-4  
69254 Malsch/Heidelberg  
Allemagne

Température de fonctionnement : - 25°C à 50°C  
Température d'entreposage : -40°C à 65°C  
Résistance à l'humidité : IPx4  
Aucune restriction concernant l'humidité et la pression d'air

### Modèle : Quickie Salsa R<sup>2</sup> (RMP)



Poids maximum de l'occupant (test réalisé avec mannequin) : 140 kg

Le fauteuil Quickie Salsa R2 est conforme aux normes suivantes :

a) Exigences et méthodes d'essai pour la résistance statique, la résistance aux chocs et la résistance à la fatigue (ISO 7176-8)

b) Systèmes d'alimentation et de commande des fauteuils roulants électrique – exigences et méthodes d'essai (ISO 7176-14)

c) Essai climatique conformément à ISO 7176-9

d) Exigences en matière de résistance à l'inflammation des parties rembourrées conformément à ISO 7176-16

e) Le produit appartient à la catégorie des fauteuils roulants électriques de catégorie B

ISO 7176-15	Min.	Max.	Commentaires
Longueur totale (avec repose-jambes)	1100 mm	1140 mm	Potence à 70°
Largeur totale	600 mm	620 mm	Roues 12" / 14"
Longueur du fauteuil plié	"	"	Non pliant
Largeur du fauteuil plié	"	"	Non pliant
Hauteur du fauteuil plié	"	"	Non pliant
Poids total (avec batteries)	114,5 kg	160 kg	Sans/avec unité d'élévation motorisée et inclinaison Balle
Poids de la pièce la plus lourde	-	18,5 kg	Pièce amovible la plus lourde
Stabilité statique en descente	-	> 20°	0° d'inclinaison d'assise/0° d'inclinaison de dossier/40 cm de profondeur et 50 cm de hauteur de siège
Stabilité statique en côte	-	10,6°	9° d'inclinaison d'assise/16° d'inclinaison de dossier et 45 cm de hauteur de siège
Stabilité statique de côté	-	15,2°	0° d'inclinaison d'assise/0° d'inclinaison de dossier/40 cm de profondeur et 50 cm de hauteur de siège
Consommation d'énergie (fourchette max.)	-	32	Moteur 6 km/h et utilisateur de 100 kg (ISO7176-4)
Stabilité dynamique en côte	-	8 °	9° d'inclinaison d'assise/16° d'inclinaison de dossier et hauteur de siège max. (sans Balle)
Franchissement d'obstacles (avec monte-trottoir)	85 mm	100 mm	
Vitesse max. marche avant	6 km/h	10 km/h	Moteur 6 km/h et roues de 12,5 pouces / moteur 10 km/h et roues de 14 pouces
Distance de freinage minimale en vitesse max.	-	-	Selon programmation
Angle d'inclinaison du siège	0°	9°	Incréments mécaniques de 3°
Profondeur utile du siège	406 mm	508 mm	Incréments de 25 mm
Largeur utile du siège	406 mm	508 mm	Incréments de 25 mm
Hauteur de la plaque d'assise (bord frontal)	375 mm	520 mm	Roues 12"/385 mm, roues 14"
Angle d'inclinaison du dossier	4°	16°	Incréments mécaniques 4°
Hauteur du dossier	457 mm	508 mm	Incréments de 25 mm
Distance du repose-pied au siège	330 mm	505 mm	
Angle de la jambe par rapport au siège	110°	-	
Distance de l'accoudoir au siège	230 mm	305 mm	
Emplacement avant de la structure de l'accoudoir	350 mm	425 mm	
Emplacement horizontal de l'axe	mm	mm	
Rayon de braquage min.	850 mm	910 mm	Potence à 70°
Tension nominale de la batterie	24 V	-	
Tension de seuil de la batterie	16 V	-	
Liens fusibles de la batterie	-	-	Fusible 100 A en ligne sur chaque batterie
Lien fusible pour boîtier de commande du vérin Quickie	-	-	AST Mini Blade 15 A
Poids du mannequin	-	140 kg	
<b>EN 12184</b>	<b>Min.</b>	<b>Max.</b>	<b>Commentaires</b>
Hauteur max. du trottoir	85 mm	100 mm	avec monte-trottoir
Garde au sol	70 mm	80 mm	12" / 14"
Rayon de braquage	1200 mm	-	
Force d'action du contrôle de la vitesse	-	2 N	
Force d'action du contrôle de la direction	-	1 N	

**Modèle : Quickie Salsa M<sup>2</sup> (RMC)**

**REMARQUE :** Salsa M2 est également fabriqué au Royaume-Uni :

Sunrise Medical  
Thorns Road  
Brierley Hill  
West Midlands  
DY5 2LD



Poids maximum de l'occupant (test réalisé avec mannequin) : 140 kg

Le fauteuil Salsa est conforme aux normes suivantes :

a) Exigences et méthodes d'essai pour la résistance statique, la résistance aux chocs et la résistance à la fatigue (ISO 7176-8)

b) Systèmes d'alimentation et de commande des fauteuils roulants électrique – exigences et méthodes d'essai (ISO 7176-14)

c) Essai climatique conformément à ISO 7176-9

d) Exigences en matière de résistance à l'inflammation des parties rembourrées conformément à ISO 7176-16

e) Le produit appartient à la catégorie des fauteuils roulants électriques de catégorie B

ISO 7176-15	Min.	Max.	Commentaires
Longueur totale (avec repose-jambes)	-	1150 mm	Avec potence de 70°
Largeur totale	600 mm	660 mm	Largeur max. avec largeur d'assise réglée à 51 cm
Longueur du fauteuil plié	"	"	Non pliant
Largeur du fauteuil plié	"	"	Non pliant
Hauteur du fauteuil plié	715 mm	715 mm	Sans le dossier
Poids total (avec batteries)	120 kg	145 kg	
Poids de la pièce la plus lourde	-	98 kg	Fauteuil exempt de toute pièce amovible sans outil
Stabilité statique en descente	-	17°	Pire scénario profondeur d'assise 41 cm, inclinaison d'assise 0°, inclinaison du dossier -4°
Stabilité statique en côte	-	9,5°	Pire scénario profondeur d'assise 51 cm, inclinaison d'assise 29°, inclinaison du dossier 16°
Stabilité statique de côté	-	13,9°	Pire scénario profondeur d'assise 41 cm, inclinaison d'assise 0°, inclinaison du dossier 0°
Consommation d'énergie (fourchette max.)	-	26 km	
Stabilité dynamique en côte		8 °	9° d'inclinaison d'assise/16° d'inclinaison de dossier et hauteur de siège max. (sans Balle)
Franchissement d'obstacles (avec monte-trottoir)		75 mm	Marche avant, avec moteurs de 6 km/h
Vitesse max. marche avant	6 km/h	10 km/h	10 km/h seulement avec option moteur 10 km/h
Distance de freinage minimale en vitesse max.	1,0 m	1,2 m	1 m pour moteur 6 km/h, 1,2 m pour moteur 10 km/h
Angle d'inclinaison du siège	-5°	30°	-5° seulement avec inclinaison d'assise MBL + fixations supplémentaires
Profondeur utile du siège	410 mm	510 mm	
Largeur utile du siège	410 mm	510 mm	
Hauteur de la plaque d'assise (bord frontal)	430 mm	470 mm	Inclinaison d'assise 0°, hauteur du siège la plus basse et sans module
Angle d'inclinaison du dossier	4°	16°	Réglable par paliers de 4° avec des outils
Hauteur du dossier	460 mm	510 mm	
Distance du repose-pied au siège	335 mm	610 mm	Avec potence de 70°
Angle de la jambe par rapport au siège	110°	-	Avec potence de 70°
Distance de l'accoudoir au siège	245 mm	-	Réglables avec des outils
Emplacement avant de la structure de l'accoudoir	310 mm	420 mm	
Emplacement horizontal de l'axe	mm	mm	
Rayon de braquage min.	670 mm	-	Avec potence de 70°
Tension nominale de la batterie	-	24 V	
Tension de seuil de la batterie	-	16 V	pendant 255 secondes
Liens fusibles de la batterie	-	-	Fusible 100 A en ligne sur chaque batterie
Lien fusible pour boîtier de commande du vérin Quickie	-	-	Fusible à lame 15 A situé sur l'alimentation AUX de la gaine d'alimentation
Poids du mannequin	-	140 kg	
EN 12184	Min.	Max.	Commentaires
Hauteur max. du trottoir	-	75 mm	
Garde au sol	-	40 mm	
Diamètre de braquage	1000 mm	1150 mm	
Force d'action du contrôle de la vitesse	-	2,2N R-Net 2,4N VR2	
Force d'action du contrôle de la direction	-	1,7N R-Net 1,9N VR2	



Poids maximum de l'occupant avec un siège Rehab (test réalisé avec mannequin) : 160 kg

Le fauteuil Salsa est conforme aux normes suivantes :

a) Exigences et méthodes d'essai pour la résistance statique, la résistance aux chocs et la résistance à la fatigue (ISO 7176-8)

b) Systèmes d'alimentation et de commande des fauteuils roulants électrique – exigences et méthodes d'essai (ISO 7176-14)

c) Essai climatique conformément à ISO 7176-9

d) Exigences en matière de résistance à l'inflammation des parties rembourrées conformément à ISO 7176-16

e) Le produit appartient à la catégorie des fauteuils roulants électriques de catégorie B

ISO 7176-15	Min.	Max.	Commentaires
Longueur totale (avec repose-jambes)	1100 mm	1140 mm	Potence à 70°
Largeur totale	580 mm	610 mm	Roues 12" / 14"
Longueur du fauteuil plié	"	"	Non pliant
Largeur du fauteuil plié	"	"	Non pliant
Hauteur du fauteuil plié	"	"	Non pliant
Poids total (avec batteries)	120 kg	168 kg	Sans/avec unité d'élévation motorisée et inclinaison Balle
Poids de la pièce la plus lourde	-	18,5 kg	Pièce amovible la plus lourde
Stabilité statique en descente	-	> 20°	0° d'inclinaison d'assise/0° d'inclinaison de dossier/40 cm de profondeur et 50 cm de hauteur de siège
Stabilité statique en côte	-	10,6°	9° d'inclinaison d'assise/16° d'inclinaison de dossier et 45 cm de hauteur de siège
Stabilité statique de côté	-	15,2°	0° d'inclinaison d'assise/0° d'inclinaison de dossier/40 cm de profondeur et 50 cm de hauteur de siège
Consommation d'énergie (fourchette max.)	-	32	Moteur 6 km/h et utilisateur de 100 kg (ISO 7176-4)
Stabilité dynamique en côte	-	8°	9° d'inclinaison d'assise/16° d'inclinaison de dossier et hauteur de siège max. (sans Balle)
Franchissement d'obstacles (avec monte-trottoir)	85 mm	100 mm	
Vitesse max. marche avant	6 km/h	10 km/h	Moteur 6 km/h et roues de 12,5 pouces / moteur 10 km/h et roues de 14 pouces
Distance de freinage minimale en vitesse max.	-	-	Selon programmation
Angle d'inclinaison du siège	-5°	30°	-5° seulement avec inclinaison d'assise MBL + fixations supplémentaires
Profondeur utile du siège	400 mm	560 mm	
Largeur utile du siège	400 mm	560 mm	
Hauteur de la plaque d'assise (bord frontal)	420 mm*	480 mm*	* avec une roue de 12 pouces. Ajoutez 10 mm pour les roues de 14 pouces.
Angle d'inclinaison du dossier	-5°	12°	mécanique
Hauteur du dossier	560 mm	700 mm	
Distance du repose-pied au siège	340 mm	540 mm	
Angle de la jambe par rapport au siège	110°	-	
Distance de l'accoudoir au siège	210 mm	300 mm	
Emplacement avant de la structure de l'accoudoir	260 mm	560 mm	
Emplacement horizontal de l'axe	mm	mm	
Rayon de braquage min.	850 mm	910 mm	Potence à 70°
Tension nominale de la batterie	24 V	-	
Tension de seuil de la batterie	16 V	-	
Liens fusibles de la batterie	-	-	Fusible 100 A en ligne sur chaque batterie
Lien fusible pour boîtier de commande du vérin Quickie	-	-	AST Mini Blade 15 A
Poids du mannequin	-	160 kg	
EN 12184	Min.	Max.	Commentaires
Hauteur max. du trottoir	85 mm	100 mm	avec monte-trottoir
Garde au sol	70 mm	80 mm	12" / 14"
Rayon de braquage	1200 mm	-	
Force d'action du contrôle de la vitesse	-	2 N	
Force d'action du contrôle de la direction	-	1 N	

## Modèle : Quickie Salsa M<sup>2</sup> (RMC) avec siège Rehab

**REMARQUE :** Salsa M2 est également fabriqué au Royaume-Uni :

Sunrise Medical  
Thorns Road  
Brierley Hill  
West Midlands  
DY5 2LD



Poids maximum de l'occupant (test réalisé avec mannequin) : 160 kg

Le fauteuil Salsa est conforme aux normes suivantes :

a) Exigences et méthodes d'essai pour la résistance statique, la résistance aux chocs et la résistance à la fatigue (ISO 7176-8)

b) Systèmes d'alimentation et de commande des fauteuils roulants électrique – exigences et méthodes d'essai (ISO 7176-14)

c) Essai climatique conformément à ISO 7176-9

d) Exigences en matière de résistance à l'inflammation des parties rembourrées conformément à ISO 7176-16

e) Le produit appartient à la catégorie des fauteuils roulants électriques de catégorie B

ISO 7176-15	Min.	Max.	Commentaires
Longueur totale (avec repose-jambes)	-	1150 mm	Potence à 70°
Largeur totale	610 mm	660 mm	Roues 12" / 14"
Longueur du fauteuil plié	"	"	
Largeur du fauteuil plié	"	"	
Hauteur du fauteuil plié	715 mm	715 mm	Dossier plié
Poids total (avec batteries)	125 kg	176 kg	Sans/avec unité d'élévation motorisée et inclinaison Balle
Poids de la pièce la plus lourde	-	98 kg	Fauteuil exempt de toute pièce amovible sans outil
Stabilité statique en descente	-	17°	Pire scénario profondeur d'assise 41 cm, inclinaison du dossier -4°
Stabilité statique en côte	-	9,5°	Pire scénario profondeur d'assise 51 cm, inclinaison d'assise 29° inclinaison du dossier 16°
Stabilité statique de côté	-	13,9°	Pire scénario profondeur d'assise 41 cm, inclinaison d'assise 0° inclinaison du dossier 0°
Consommation d'énergie (fourchette max.)	-	26 km	
Stabilité dynamique en côte	-	8 °	9° d'inclinaison d'assise/16° d'inclinaison de dossier et hauteur de siège max. (sans Balle)
Franchissement d'obstacles (avec monte-trottoir)	-	75 mm	Marche avant, avec moteurs de 6 km/h
Vitesse max. marche avant	6 km/h	10 km/h	10 km/h seulement avec option moteur 10 km/h
Distance de freinage minimale en vitesse max.	1,0 m	1,2 m	1 m pour moteur 6 km/h, 1,2 m pour moteur 10 km/h
Angle d'inclinaison du siège	-5°	30°	-5° seulement avec inclinaison d'assise MBL + fixations supplémentaires
Profondeur utile du siège	400 mm	560 mm	
Largeur utile du siège	400 mm	560 mm	
Hauteur de la plaque d'assise (bord frontal)	450 mm	-	
Angle d'inclinaison du dossier	-5°	12°	mécanique
Hauteur du dossier	560 mm	700 mm	
Distance du repose-pied au siège	340 mm	540 mm	
Angle de la jambe par rapport au siège	110°	-	
Distance de l'accoudoir au siège	210 mm	300 mm	
Emplacement avant de la structure de l'accoudoir	260 mm	560 mm	
Emplacement horizontal de l'axe	mm	mm	
Rayon de braquage min.	670 mm	-	Potence à 70°
Tension nominale de la batterie	-	24 V	
Tension de seuil de la batterie	-	16 V	
Liens fusibles de la batterie	-	-	Fusible 100 A en ligne sur chaque batterie
Lien fusible pour boîtier de commande du vérin Quickie	-	-	Fusible à lame 15 A situé sur l'alimentation AUX de la gaine d'alimentation
Poids du mannequin	-	160 kg	
EN 12184	Min.	Max.	Commentaires
Hauteur max. du trottoir	-	75 mm	
Garde au sol	-	40 mm	
Rayon de braquage	1000 mm	1150 mm	
Force d'action du contrôle de la vitesse	-	2,2 N R-Net 2,4 N VR2	
Force d'action du contrôle de la direction	-	1,7 N R-Net 1,9 N VR2	

## 15.0 Révisions

Cette section a pour but de vous aider à tenir un journal des révisions et des réparations apportées à votre fauteuil. Ces informations pourront se révéler très utiles lorsque vous déciderez de vendre ou d'échanger votre véhicule. Ces renseignements pourront aussi servir à votre agent de service après-vente ; ce manuel doit donc lui être remis avec le fauteuil à chaque révision et réparation. Le technicien ayant effectué le travail remplira cette section et vous rendra le manuel. Tous nos scooters, fauteuils roulants et fauteuils roulants électriques sont soumis aux tests les plus rigoureux visant à garantir qu'ils satisfont à nos exigences de confort, de sécurité et de durabilité.

Notre succès repose sur une tradition de qualité, de prix et d'attention accordée à nos clients. Nous sommes fiers non seulement de concevoir et de fabriquer le matériel le plus novateur, mais aussi de notre engagement à offrir un service irréprochable à nos clients, que ce soit pendant ou après la vente.

## 16.0 Enlèvement

Le symbole ci-dessous signifie que votre produit doit être mis au rebut séparément de vos autres déchets ménagers, conformément aux réglementations et lois locales. Lorsque le produit atteint la fin de son cycle de vie, veuillez l'emmener aux points de ramassage conçus à cet effet par les autorités locales. Le ramassage séparé et le recyclage de votre produit au moment de l'enlèvement aideront à préserver les ressources naturelles et à s'assurer qu'il est recyclé d'une manière respectueuse de l'environnement.

**REMARQUE :** Assurez-vous que vous êtes le propriétaire légal du produit avant d'arranger le plan enlèvement de ce produit conformément aux réglementations ci-dessus.

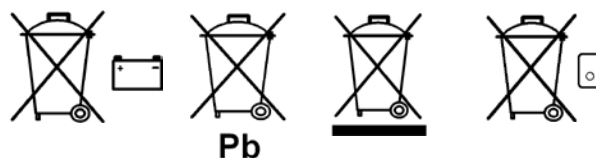

Fig. 15.1

Modèle					N° de série				
Année	1	2	3	4	Année	1	2	3	4
Date					Date				
Boîtier de commande					Châssis				
Klaxon					Serrage de toutes les fixations				
Bouton Marche/Arrêt					État				
Fiche de sortie					Direction				
Joystick					Toile				
Freins					Siège				
Configuration du programme					Dossier				
Batteries					Accoudoirs				
Niveau					Équipements électriques				
Connexions					État de la gaine				
Niveau de décharge					Connexions				
Roues					Test de roulement				
Usure					Marche avant				
Pression					Marche arrière				
Roulements					Arrêt d'urgence				
Écrous de roue					Virage à gauche				
Moteurs					Virage à droite				
Câblage					Montée/Descente				
Connexions					Franchissement d'obstacles				
Bruit					Frein de stationnement				
Freins					<b>Remarque :</b> N'utiliser que des pièces de rechange Sunrise Medical pour les révisions et les réparations				
Balais									





Tampon et signature du revendeur :

Fig. 16.1

**! WARNING!**

- \* BATTERIES CONTAIN ACID AND CAN EXPLODE. ALWAYS WEAR EYE PROTECTION WHEN WORKING NEAR BATTERIES.
- \* ALWAYS KEEP BATTERY TERMINALS AND CLAMPS CLEAN AND FREE OF CORROSION.
- \* ALWAYS CHARGE BATTERIES IN WELL VENTILATED AREA, AWAY FROM SPARKS AND FLAME.
- \* NEVER ALTER BATTERY WIRING OR BATTERY BOX.
- \* NEVER ALLOW TOOLS TO MAKE CONTACT ACROSS TERMINALS.
- \* NEVER USE BATTERIES OR CLAMPS WITH WING NUT TERMINALS, OR CLAMPS THAT EXCEED TERMINAL POST HEIGHT.

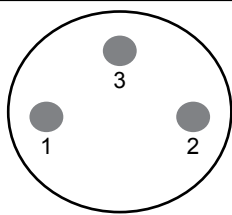
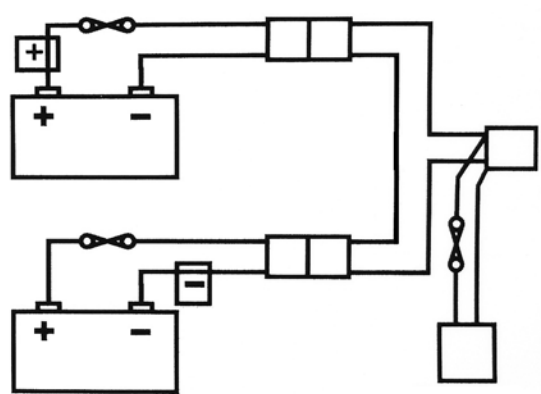
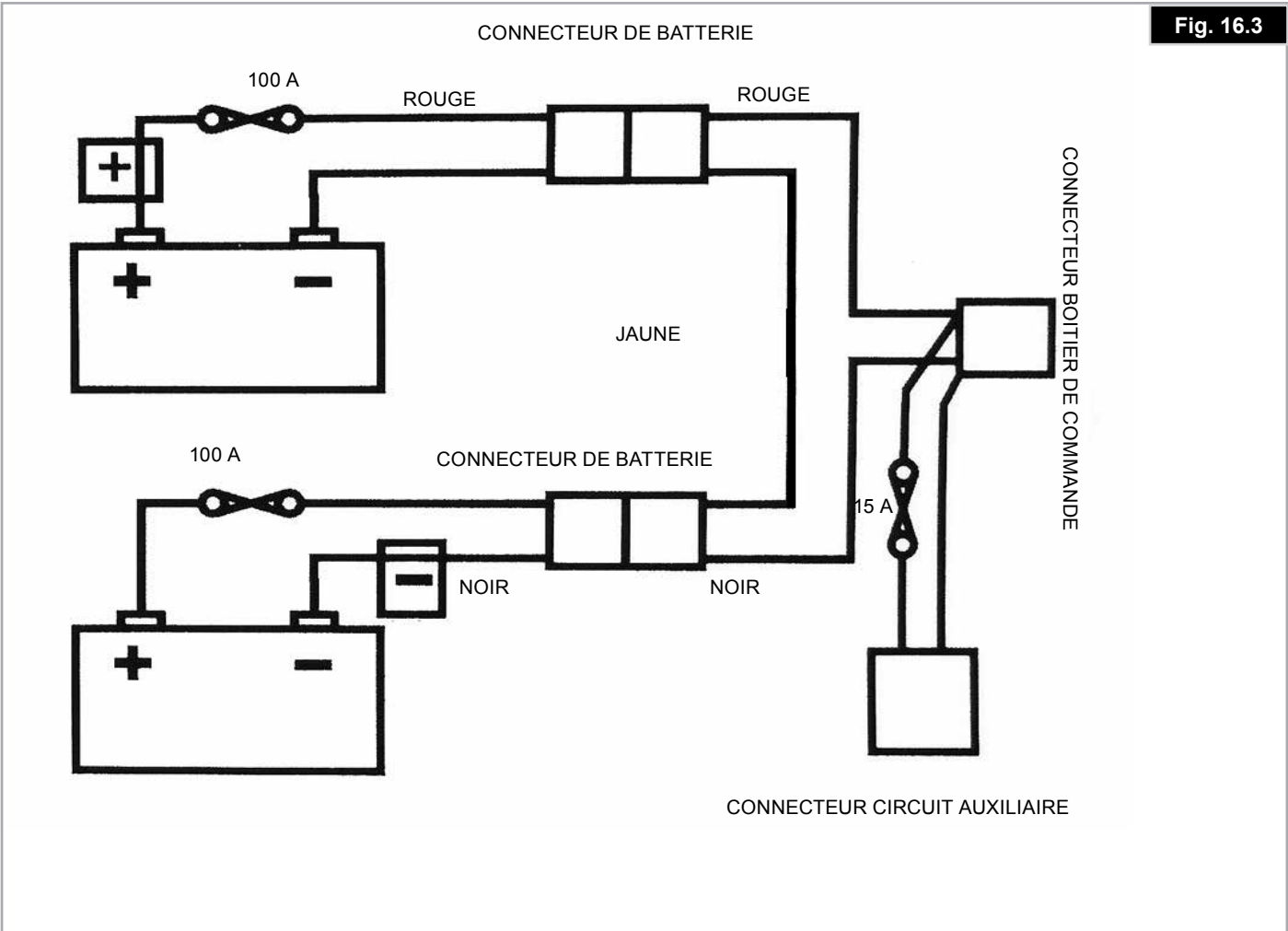

Fig. 16.2

Prise de recharge :  
 Broche 1 : Batterie positive  
 Broche 2 : Batterie négative  
 Broche 3 : Blocage

Fig. 16.3





Sunrise Medical AS  
Dynamitveien 14B  
1400 SKI  
Norway  
Telef: +47 66963800  
Faks: +47 66963880  
www.SunriseMedical.no

Sunrise Medical AB  
Box 9232  
400 95 Göteborg  
Sweden  
Tel: +46 (0)31 748 37 00  
Fax: +46 (0)31 748 37 37  
www.SunriseMedical.sv

Sunrise Medical GmbH & Co. KG  
Kahlbachring 2-4  
69254 Malsch/Heidelberg  
Deutschland  
Tel.: +49 (0) 7253/980-0  
Fax: +49 (0) 7253/980-222  
www.SunriseMedical.eu  
Místní:  
Web: www.medicco.cz  
e-mail: info@medicco.cz  
tel: 800 900 809

PT-keskus Oy,  
Koivuhaantie 2-4, 01510 Vantaa,  
Suomi  
Puh 020 7912 740  
Fax 020 7912 759,  
ptkeskus@ptkeskus.fi

Türkiye Tek Yetkili Temsilcisi - İthalatçı -  
Yetkili Servis İstasyonu:  
Destek Rehabilitasyon Teknolojileri Ltd.  
Şti.  
Cevizlidere Mah., Gökkuşuğu Cad.,  
No:23/B, Balgat,  
Çankaya – Ankara  
Tel: (312) 430 0900  
info@destek-r.com.tr

Sunrise Medical Pty. Ltd.  
6 Healey Circuit, Huntingwood, NSW  
2148,  
Australia  
Phone: 9678 6600,  
Orders Fax: 9678 6655,  
Admin Fax: 9831 2244.  
Australia  
www.sunrisemedical.com.au



Sunrise Medical GmbH & Co. KG  
Kahlbachring 2-4  
69254 Malsch/Heidelberg  
Deutschland  
Tel.: +49 (0) 7253/980-0  
Fax: +49 (0) 7253/980-222  
www.SunriseMedical.de

Sunrise Medical  
Thorns Road  
Brierley Hill  
West Midlands  
DY5 2LD  
England  
Phone: 0845 605 66 88  
Fax: 0845 605 66 89  
www.SunriseMedical.co.uk

Sunrise Medical S.L.  
Poligono Bakiola, 41  
48498 Arrankudiaga – Vizcaya  
España  
Tel.: +34 (0) 902142434  
Fax: +34 (0) 946481575  
www.SunriseMedical.es

Sunrise Medical Poland  
Sp. z o.o.  
ul. Elektronowa 6,  
94-103 Łódź  
Polska  
Telefon: + 48 42 275 83 38  
Fax: + 48 42 209 35 23  
E-mail: pl@sunrisemedical.de  
Sunrise-Medical.pl

Sunrise Medical B.V.  
Groningenhaven 18-20  
3433 PE NIEUWEGEIN  
The Netherlands  
T: +31 (0)30 – 60 82 100  
F: +31 (0)30 – 60 55 880  
E: info@sunrisemedical.nl  
www.SunriseMedical.nl

Sunrise Medical S.A.S  
ZAC de la Vrillonnerie  
17 Rue Mickaël Faraday  
37170 Chambray-Lès-Tours  
Tel : + 33 (0) 247554400  
Fax : +30 (0) 247554403  
www.sunrisemedical.fr

Sunrise Medical S.r.l.  
Via Riva, 20 – Montale  
29122 Piacenza  
Italia  
Tel.: +39 0523 573111  
Fax: +39 0523 570060  
www.SunriseMedical.it

Sunrise Medical AG  
Lückhalde 14  
3074 Muri/Bern  
Schweiz/Suisse/Svizzera  
Fon +41 (0)31 958 3838  
Fax +41 (0)31 958 3848  
www.SunriseMedical.ch



OM\_Salsa R2-M2\_EU\_FR\_Rev.3.0\_2015\_05\_05

