

FLEX-SYMES™



Hauteur de construction extrêmement basse avec talon actif Carbon-X® et options d'alignement.

Le pied Flex-Symes se compose d'un module de pied en carbone raccordé à un talon en carbone à déviation active. L'adaptateur d'alignement amélioré permet désormais d'ajuster l'angulation et d'effectuer des réglages au niveau des plans médio-latérale et antéro-postérieur.

Le pied Flex-Symes est spécifiquement conçu pour les utilisateurs ayant subi des amputations de type Symes et de Pyrogoff ou pour les utilisateurs transtibiaux au moignon résiduel long.



INFORMATION UTILISATEUR	
Niveau d'amputation:	Transtibial, Syme et Pyrogoff
Niveau d'activité:	Tous
Limite de poids:	166kg

INFORMATION PRODUIT	
Catégories:	Tailles 22-24; Cat. 1-6 / Tailles 25-30; Cat. 1-9
Pointure:	22-30
Poids du pied: (pointure 27)	602g avec revêtement de pied
Hauteur : (pointure 27)	60mm avec revêtement de pied
Talon:	10mm
Options adaptateurs:	Adaptateur d'emboîture



GUIDE DE SÉLECTION DE CATÉGORIE

POIDS (KG)	45-52	53-59	60-68	69-77	78-88	89-100	101-116	117-130	131-147	148-166
Niveau d'activité Modéré	1	1	2	3	4	5	6	7	8	9
Niveau d'activité Normal	1	2	3	4	5	6	7	8	9	Commande spéciale
Niveau d'activité Élevé	2	3	4	5	6	7	8	9	Commande spéciale	Commande spéciale

FLEX-SYMES™

ENCOMBREMENT

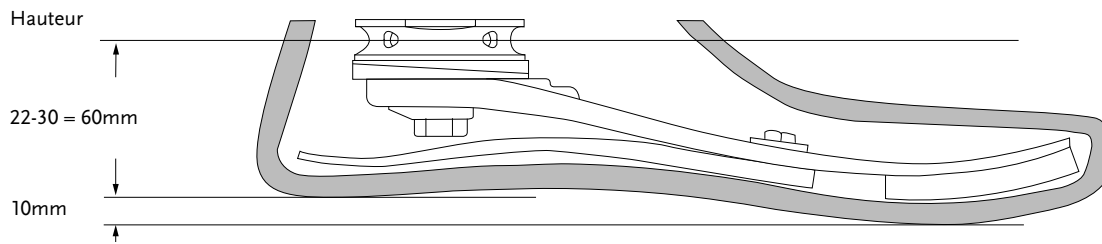

Toutes les mesures sont réalisées avec un pied de talon 10mm.

KITS

FLEX-SYMES A ALIGNEMENT CIRCULAIRE AVEC ADAPTATEUR D'EMBOITURE

RÉFÉRENCE

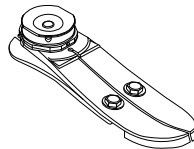

Comprend:

- Module de pied avec talon
- 2 Coins talonniers à alignement circulaire
- 2 Goupilles d'alignement
- 1 Vis antirotation
- Rondelles
- Loctite 410
- Résine Epoxy
- Adaptateur d'emboîture

FLEX-SYMES SANS ADAPTATEUR

RÉFÉRENCE

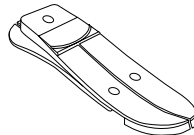

Comprend:

- Module de pied avec talon
- 2 Goupilles d'alignement
- 1 Vis antirotation
- Rondelles
- Loctite 410
- Résine Epoxy

Remarque: L'option Solid Toe est une commande spéciale.

COMPOSANTS

TALON

RÉFÉRENCE

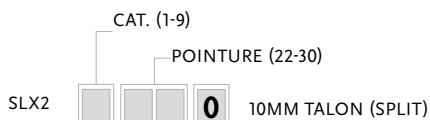

KIT D'ALIGNEMENT

IMAGE	RÉFÉRENCE	POINTURE	CAT.
1	SLP30001	22-24	1-6
	SLP30002	25-27	1-6
	SLP30003	28-30	1-6
	SLP30004	25-27	7-9
	SLP30005	28-30	7-9



Comprend:

- 2 Coins d'alignement circulaires
- 2 Goupilles d'alignement
- 1 Vis anti-rotation
- Rondelle
- Loctite 410

KIT DE STRATIFICATION

IMAGE	RÉFÉRENCE	POINTURE	CAT.
2	SLP30011	22-24	1-6
	SLP30012	25-27	1-6
	SLP30013	28-30	1-6
	SLP30014	25-27	7-9
	SLP30015	28-30	7-9

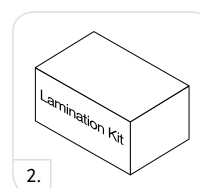

Comprend:

- Adaptateur d'emboîture
- Résine epoxy

ADAPTATEUR D'EMBOÎTURE

IMAGE	RÉFÉRENCE	POINTURE	CAT.
3	SLX50001	22-24	1-6
	SLX50002	25-27	1-6
	SLX50003	28-30	1-6
	SLX50004	25-27	7-9
	SLX50005	28-30	7-9

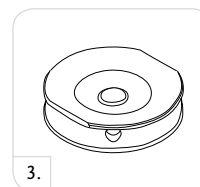

COMPOSANTS

KIT VIS DE TALON

IMAGE	RÉFÉRENCE	HAUTEUR	TAILLES	CAT.
1	CM150004	18mm	6mm	1-6
	CM150005	18mm	8mm	7-9

Comprend:

- Vis
- Rondelles

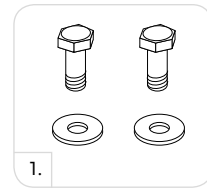

VIS CENTRALES

IMAGE	RÉFÉRENCE	POINTURE	VIS	CAT.
2	SLX30021	22-27	M12	1-6
	SLX30022	25-27	M14	7-9
	SLX30022	28-30	M14	1-6
	SLX30023	28-30	M16	7-9

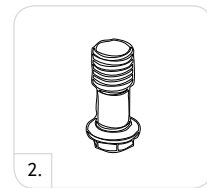

KIT VIS ANTIROTATION

IMAGE	RÉFÉRENCE	POINTURE	VIS
3	SLX30005	22-27	M6
	SLX30007	28-30	M8

Comprend:

- Vis
- Rondelles

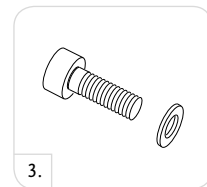

KIT COINS TALONNIERS

IMAGE	RÉFÉRENCE	POINTURE	CAT.
4	CM150011	22-30	1-9

Comprend:

- 3 Coins
- Colle

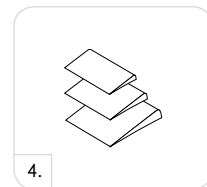
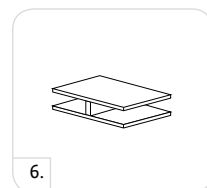
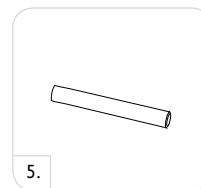

IMAGE	RÉFÉRENCE	DÉSIGNATION
5	SLX30006	Goupille d'alignement
6	CM140003	Séparateur talon
	CM160009	Résine Epoxy



FINITION ESTHÉTIQUE

REVÊTEMENT DE PIED BEIGE ET MARRON

RÉFÉRENCE

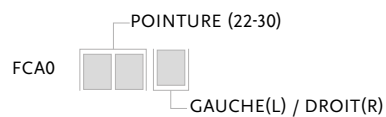

Comprend:

- Revêtement de pied
- Connecteur de revêtement
- Chaussette Flex-Foot

*Pour obtenir un revêtement marron, ajouter le suffixe "BR" à la référence

CHAUSSETTE FLEX-FOOT

RÉFÉRENCE	DÉSIGNATION	TAILLES
FCX63006	Chaussette Flex-Foot	22-25
FCX63007	Chaussette Flex-Foot	26-30



SCHÉMA

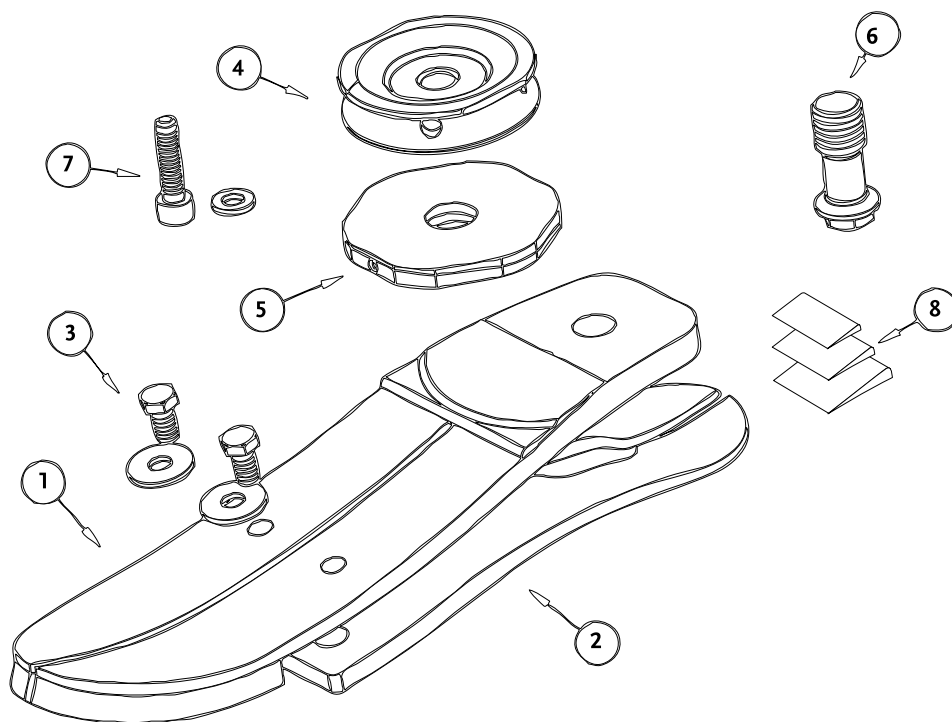

DÉSIGNATION	
1.	Module de pied
2.	Talon
3.	Kit vis de talon
4.	Adaptateur d'emboîture
5.	Kit d'alignement
6.	Vis centrale
7.	Kit vis antirotation
8.	Kit coins talonniers